

SMARTLIVING

B e h a t o l á s j e l z ő r e n d s z e r e k



FlexIO

janus[®]

GameOver

VoIB



Felhasználói
útmutató

Az INIM Electronics és a magyarországi forgalmazó 24 hónap garanciát vállal normál körülmények között történő meghibásodás esetére. Mivel a gyártó önmaga nem végez közvetlenül telepítési munkálatokat, így nem tudja garantálni, hogy az INIM Electronics által nem tanúsított eszközök nem eredményeznek minőségbeli vagy teljesítménybeli romlást.

A garancia csak szakszerű telepítés és megfelelő használat esetén érvényes, és nem vonatkozik az alábbi esetekre:

- gondatlanságból vagy szakszerűtlen karbantartásból eredő meghibásodás
- elemi erők okozta sérülés, úgymint villámcsapás, tűzvész, árvíz vagy szélvihar
- vandalizmus
- használat közben szokásos elhasználódás

A meghibásodott termékek javítása és cseréje a gyártó és a forgalmazó feladata. A garanciával kapcsolatos részletekért nézze meg a gyártó vagy a forgalmazó weblapját.

A gyártó és a forgalmazó nem tud felelősséget vállalni a vásárló felé a helytelen tárolásból, kezelésből vagy felhasználásból eredő károkért.

A termék felszerelését és beprogramozását szakképzett telepítő szakemberrel kell végeztetni. A telepítés folyamán a termék *Telepítői útmutatójában* foglaltakat szem előtt tartva kell eljárni.

A dokumentációban szereplő leírások a forgalmazó és a gyártó tulajdonát képezik. A dokumentációnak része vagy egésze semmilyen formában nem másolható és terjeszthető a forgalmazó írásos hozzájárulása nélkül. Minden jog fenntartva!

Az INIM Electronics s.r.l. ezúton kijelenti, hogy a SmartLiving termék megfelel az 1999/5/CE előírásainak.

A termékek megfelelőségi nyilatkozata elérhető az alábbi weblapon: www.inim.biz/dc.html

Garancia

Korlátozott garancia

Jogi nyilatkozat

1999/5/CE megfelelőségi nyilatkozat

Tartalomjegyzék

1	ÁLTALÁNOS INFORMÁCIÓK	5
1.1	A GYÁRTÓ NEVE	5
1.2	A SMARTLIVING TERMÉKCSALÁD	5
1.3	LEÍRÁSOK.....	6
1.3.1	<i>Telepítői és programozási útmutató</i>	<i>6</i>
1.3.2	<i>Felhasználói útmutató (ez a leírás)</i>	<i>6</i>
1.4	A RENDSZER HASZNÁLÓI	6
1.4.1	<i>Telepítő.....</i>	<i>6</i>
1.4.2	<i>Felhasználó.....</i>	<i>6</i>
1.5	SZÓSZEDET.....	6
2	A SMARTLIVING RENDSZER	7
2.1	BEMUTATÁS.....	7
2.2	A RENDSZERBEN ALKALMAZOTT TECHNOLÓGIÁK	8
2.2.1	<i>EASY4U</i>	<i>8</i>
2.2.2	<i>VOIB.....</i>	<i>8</i>
2.3	A JOY ÉS AZ NCODE/G KEZELŐEGYSÉGEK.....	9
2.3.1	<i>A kijelzőn megjelenő jelzések</i>	<i>9</i>
2.3.2	<i>A kijelző készenléti állapotban</i>	<i>11</i>
2.3.3	<i>A kezelőegység billentyűinek használata</i>	<i>11</i>
2.3.4	<i>Vészívó gombok.....</i>	<i>12</i>
2.3.5	<i>A kezelőegységen lévő LED-ek jelzései</i>	<i>12</i>
2.3.6	<i>A zümmer jelzései.....</i>	<i>13</i>
2.3.7	<i>Vészüzem állapot.....</i>	<i>13</i>
2.4	AZ NBY OLVASÓK	13
2.4.1	<i>Az olvasón lévő LED-ek jelzései.....</i>	<i>14</i>
2.5	KÓDOK.....	15
2.5.1	<i>Belépés a menübe</i>	<i>16</i>
2.6	KULCSOK	16
2.6.1	<i>Távvezérlő – Air2-KF100.....</i>	<i>17</i>
2.7	KULCSOK ÉS KÓDOK TÖBB RENDSZERHEZ	18
2.8	TELEFONMŰVELETEK	18
2.9	INTERNETES ÉS E-MAIL FUNKCIÓK	18
3	GYORSPARANCSOK.....	19
3.1	GYORSPARANCSOK A KEZELŐEGYSÉGEN.....	19
3.2	GYORSPARANCSOK KÓDBEVITELLEL	19
3.3	AZ OLVASÓK, KULCSOK ÉS TÁVVEZÉRLŐK GYORSPARANCSAI	20
3.3.1	<i>Az nBy olvasók gyorsparancsai.....</i>	<i>20</i>
3.3.2	<i>A JOY/MAX kezelőegység olvasójának gyorsparancsai.....</i>	<i>21</i>
3.3.3	<i>A távvezérlő gyorsparancsai.....</i>	<i>21</i>
3.4	A GYORSPARANCSOK LISTÁJA	21
4	BESZÉDFUNKCIÓK.....	22

5	A RENDSZER HASZNÁLATA.....	23
5.1	BE- ÉS KIKAPCSOLÁS.....	23
5.2	RIASZTÁS KEZELÉS.....	25
5.3	BESZÉDFUNKCIÓK (CSAK JOY/MAX KEZELŐEGYSÉGNÉL ÉRHETŐ EL).....	26
5.4	ENGEDÉLYEZÉS ÉS TILTÁS.....	27
5.5	ESEMÉNYEK ÉS ÁLLAPOTOK.....	29
5.6	KIMENETVEZÉRLÉS.....	31
5.7	DÁTUM ÉS IDŐ.....	32
5.8	KEZELŐEGYSÉG BEÁLLÍTÁS.....	33
5.9	KÓDVÁLTOZTATÁS.....	33
5.10	TÁVSZERVIZ KÉRÉS.....	34
5.11	TÚLÓRA KÉRÉS.....	34
5.12	BELEHALLGATÁS.....	35
5.13	TERÜLETEK MŰKÖDÉSI MÓDJÁNAK LEKÉRDEZÉSE.....	35
5.14	TÁVVEZÉRLÉS TELEFONON KERESZTÜL.....	36
5.14.1	<i>A központtól érkező hívás esetén.....</i>	<i>36</i>
5.14.2	<i>A központot felhívva.....</i>	<i>36</i>
5.15	A SMARTLAN/G INTERNETMODUL HASZNÁLATA.....	37
5.15.1	<i>e-mail.....</i>	<i>37</i>
5.15.2	<i>A webszerver megnyitása.....</i>	<i>37</i>
	A MELLÉKELT – SZÓSZEDET.....	38
	B MELLÉKLET – ALAPÉRTELMEZETT GYORSPARANCOK ÉS IKONOK.....	43
	C MELLÉKLET – HIBAJELZÉSEK.....	45

1 ÁLTALÁNOS INFORMÁCIÓK

1.fejezet

1.1 A gyártó neve

INIM Electronics s.r.l. (Olaszország)

1.2 A SmartLiving termékcsalád

Megnevezés: behatolásjelző központ

Elérhető modellek: SmartLiving515
SmartLiving1050
SmartLiving1050L
SmartLiving10100L

A gyártás kezdete: 2009 (2.0 verzió)

Az alábbi táblázat tartalmazza a 4 modell főbb jellemzőit:

1. táblázat - SmartLiving központok: fontosabb jellemzők

Jellemző	SmartLiving behatolásjelző központ			
	515	1050	1050L	10100L
Összes be- és kimeneti csatlakozópont	15	50		100
Csatlakozópont a központon (T1, T2, ...)	5	10		
Bemenetként használható csatlakozópont a központon	5	10		
Redőny- vagy rezgésérzékelő jelének fogadására alkalmas pont a központon	2			
Kimenetként használható csatlakozópont a központon (OC és relé kimeneteken felül)	0	5		
Maximális zónaszám	30	100		200
Relé kimenetek száma a központon	1			
Open-kollektor (OC) kimenet a központon	2			
Open-kollektor (OC) kimenet terhelhetősége (mA)	150	500		
Maximális területszám	5	10		15
Maximális kezelőegység	5	10		15
Maximális bővítmódul	10	20		40
Maximális olvasó	10	20		30
Felhasználói kódok	30	50		100
Proximity kártyák	50	100		150
Időzítők	10			
Eseménymemória bejegyzései	250			

1.3 Leírások

1.3.1 Telepítői és programozási útmutató

A telepítő szakembernek gondosan el kell olvasnia és tisztában kell lennie a telepítői leírásban foglaltakkal, a SmartLiving rendszer működésével és összetevőivel. (A telepítői leírás a telepítők számára a forgalmazónál elérhető, magyar és angol nyelven). A gyártó leírását a telepítőnek szigorúan be kell tartania. A telepítői kötelessége, hogy tájékoztassa az épület biztonsági rendszerét használókat, hogy a megfelelő elővigyázatosság mindenképpen szükséges a jogosulatlan behatolások megelőzésének érdekében.

1.3.2 Felhasználói útmutató (ez a leírás)

A telepítőnek és a felhasználónak is gondosan el kell olvasnia a felhasználói leírást. (Minden központhoz mellékelve, de a forgalmazónál is beszerezhető magyar és angol nyelven.) A telepítés befejezését követően a telepítőnek meg kell győződnie, hogy a felhasználói leírást a felhasználók megkapták, és ez alapján tökéletesen megértették, hogy a rendszer hogyan működik, valamint biztosan ismerik a rendszer funkcióit és a kezelési folyamatokat.

1.4 A rendszer használói

1.4.1 Telepítő

A telepítő az a személy (vagy személyek csoportja), aki felszereli és beprogramozza az egész biztonsági rendszert az előzetes megállapodásnak és az érvényben lévő törvényeknek megfelelően. Mivel a felhasználóval csak a telepítő van kapcsolatban, a telepítő feladata a biztonságtechnikai rendszer megfelelő működtetésének bemutatása és a felhasználók oktatása.

Normál működési körülmények között a telepítő nem kapcsolhatja ki vagy be a biztonsági rendszert a fő felhasználó előzetes felhatalmazása nélkül. A programozási menü eléréséhez a rendszer minden területének kikapcsolt állapotban kell lennie.

1.4.2 Felhasználó

A felhasználó az a személy (vagy személyek) aki az épületben létesített behatolásjelző rendszer használatára jogosult. Csak a jogosult felhasználók működtethetik a rendszert, kapcsolhatják ki vagy be a területeket.

A legáltalánosabb műveletek végrehajthatóak akár kód vagy kulcs használata nélkül is. Ezt a lehetőséget a telepítőtől kell kérni, de figyelembe kell venni, hogy nagymértékben csökkenti a rendszer biztonságát (pl. téves bekapcsolás vagy kikapcsolás hatására történő riasztás miatt).

1.5 Szószedet

A felhasználó számára ajánlott, hogy a rendszerrel kapcsolatos ismereteinek bővítése, és a leírás könnyebb megértése miatt nézze át az *A melléklet* végén található szószedetet, ahol a biztonságtechnika területén leggyakrabban használt technikai kifejezések magyarázatát találja, és így fontos lehet a SmartLiving rendszerrel kapcsolatban.

2 A SMARTLIVING RENDSZER

2. fejezet

2.1 Bemutató

A gyártó köszönetét fejezi ki, hogy a SmartLiving behatolásjelző rendszert választotta. A rendszerben alkalmazott fejlett, jövőbemutató technológia és a felhasználóbarát működés egy megnövelt szintű biztonságot és egyszerű kezelhetőséget eredményez.

Javasoljuk, hogy gondosan olvassa át ezt a leírást, mielőtt megkezdi a SmartLiving rendszer használatát. Mielőtt a rendszerrel kapcsolatos mindennapi műveletek megszokottá válnak, a telepítő szakember elmagyarázza – és az igényeknek megfelelően beállítja – a rendszer funkcióit és kezelési lehetőségeit.

Egy szokványos behatolásjelző rendszer az alábbi elemekből épül fel:

- Egy SmartLiving behatolásjelző központ
- Érzékelő eszközök (pl.: passzív infravörös vagy mikrohullámú mozgásérzékelő, nyitásérzékelő, fényzorompó, stb.)
- Kezelői felület (pl.: JOY vagy nCode/G kezelőegység, nBy olvasó)
- Jelzőeszközök, amelyek a behatolás eseményt jelzik (pl.: kültéren és/vagy beltéren elhelyezett hang és/vagy fényjelző, stb.)

A kezelőegység (JOY vagy nCode/G modell) egyszerűen és sokoldalúan használható eszköz, amely a rendszer vezérlésére szolgál a felhasználó számára. A nagyméretű, grafikus kijelzőn minden szükséges információ kijelzésre kerül a rendszer állapotáról, és gyors kezelést biztosít riasztás esetén. Minden felhasználónak saját titkos kódja van, amellyel vezérelheti a rendszer funkcióit, az előzőleg beállított jogosultságok és időzítések szerint.

A hangbemondásos menürendszer végigvezeti a felhasználót a menüpontokban jól érthető magyarázatok segítségével (opcionális!).

Az nBy olvasók (nBy és nBy/X modellek) lehetővé teszik a rendszer vezérlését, bár használhatóságuk nem olyan sokoldalú, mint a kezelőegységeké. Ugyanakkor nagyon gyors hozzáférést biztosítanak az olyan mindennapi műveletekhez, mint a rendszer be- vagy kikapcsolása, a kulcs leolvastatásával, az előzőleg beállított jogosultságoknak és paramétereknek megfelelően.

A SmartLiving rendszer képes kezelni vezeték nélküli (rádiós) eszközöket is (érzékelőket, távvezérlőket) az Air2-BS100 adó-vevő egység segítségével.

A SmartLiving rendszer nagyszámú eseményt képes felismerni és kezelni (úgy mint: riasztási esemény, hiba, szabotázs, kód vagy kulcs felismerés, terület be- vagy kikapcsolása, stb.), és ezekre az eseményekre látható és hallható jelzésekkel, telefonhívással, ill. e-mailküldéssel válaszol. A telefonhívások lehetnek:

1. Eseményjelentések a távfelügyeleti állomás felé, a legtöbb elterjedt átjelzési formátumban.
2. Beszédüzenetes hívások – a fejlett hangbemondásos funkcióknak köszönhetően – jelezve a hívott személynek a rendszer állapotát.

A központ az eseményeket a JOY/MAX kezelőegység is képes bemondani.



A SmartLiving rendszer a hét napjaira beállítható, automatizálható funkciókkal is rendelkezik, amelyek a következők lehetnek:

- a hét napjaira beállítható automatikus be- / kikapcsolás
- egyszerű, de hatékony időpont alapú hozzáférés a rendszer funkciókhoz meghatározott felhasználók számára (pl.: takarító, járőr, stb.)
- előre beállított kimenetvezérlés háztartási eszközök számára, mint pl.: redőnyvezérlés, világításvezérlés (épületautomatizálási funkciók)
- egyéb automatizálható funkciók

2.2 A rendszerben alkalmazott technológiák

A gyártó kutató-fejlesztő szakembereinek tudása a biztonságtechnika területén, és elkötelezettsége a pontosság és minőség mellett több olyan technológiát eredményezett, amellyel a SmartLiving rendszerben is találkozhat.

2.2.1 EASY4U

Ez a felhasználóbarát technológia egy grafikus felületet biztosít a funkciók gyors eléréséhez. A SmartLiving rendszer JOY és nCode/G kezelőegységei nagyméretű, 96x36 pixeles kijelzővel rendelkeznek. A négy soros, soronként 16 karakteres alfanumerikus kijelző használható különböző felhasználói műveletekhez rendelt ikonok megjelenítésére. Ezek az ikonok az időigényes menükezelés helyett egy egyszerű gombnyomással elérhetővé tesznek bizonyos műveleteket. Így kiválthatóak a gyakran használt vagy sokat ismétlődő billentyűlenyomások, és gyors elérést biztosítanak a fárasztó és hibalehetőségekkel teli menüszerkezet helyett (a továbbiakban ezt nevezzük gyorsparancsoknak). A kijelzőn a rendszer állapotát is visszajelző grafikus ikonok segítenek könnyen megérteni a rendszer aktuális állapotát a felhasználók számára.



Mindezek mellett a különböző parancsokat fogadó (be- / kikapcsolás, marad-módú bekapcsolás, stb.) nBy olvasók is lehetővé teszik a kezelőegységen beállított műveletek végrehajtását.

A JOY/MAX kezelőegységek beépített olvasóval rendelkeznek.

2.2.2 VOIB

A VOIB a **V**oice **O**ver **I**nim-**B**us (hang az INIM rendszerbuszon át) kifejezésből képzett mozaikszó. Ez a technológia teszi lehetővé, hogy a nagysebességű rendszerbuszon át digitalizált hangüzenetek jussanak a SmartLiving központból a kezelőegységbe vagy vissza.



A JOY/MAX kezelőegységek beépített mikrofonnal és hangszóróval rendelkeznek, amelyeken beszédüzenetek rögzíthetők vagy visszajátszhatóak. A 30 perc hang rögzítésére képes beszédmodul (opcionális) lehetővé teszi, hogy minden egyes eseményhez beszédüzenetet lehessen rendelni. A hangdigitalizálás és tömörítés segítségével pedig a rögzített hang a központba kerül a rendszerbusz használatával, és visszajátszható lesz bármelyik JOY/MAX kezelőegységen. A technológia lehetőséget teremt a zajmentes hangátvitelre, mindezt külön vezetékezés igénye nélkül.

2.3 A JOY és az nCode/G kezelőegységek

A SmartLiving behatolásjelző rendszer funkciói a JOY/GR, JOY/MAX és nCode/G kezelőegységeken keresztül vezérelhetők.

Minden kezelőegység rendelkezik az alábbi tulajdonságokkal:

- grafikus kijelző (96x32 pixel), ékezetes karakter kijelzéssel
- 23 nyomógomb
- 4 LED
- beépített zümmer

A JOY/MAX kezelőegység plusz szolgáltatásai:

- beépített olvasó
- beépített mikrofon és hangszóró
- hőmérsékletmérés és kijelzés

A kezelőegység a rendszer azon eszköze, ahol a jogosult kóddal rendelkező felhasználók vezérelhetik a központot és a kezelőegység által elérhető területek, a kódjuk jogosultsága szerint. Ezen felül a rendszer vezérlése kiterjeszhető olyan személyekre is, akik nem rendelkeznek érvényes kóddal. A SmartLiving rendszer egy sor innovatív fejlesztéssel rendelkezik, így a hagyományos felhasználói menü túl (amely a kódbevitel után érhető el), a központ kezelőegysége 4 funkciógombbal is rendelkezik. Ezek a **F1** **F2** **F3** **F4** billentyűk. (Részletekért nézze át a *B mellékletet*.) Általában a behatolásjelző rendszerek nem engednek hozzáférést a rendszerhez kódbevitel nélkül. A beállítható **F1** **F2** **F3** **F4** funkcióbillentyűk segítségével mégis lehetséges kód nélkül elérni bizonyos műveleteket.

A telepítő a funkcióbillentyűkhöz felprogramozza a kívánt műveleteket, és bemutatja azok működését. Így lehetséges pl. kódbevitel nélkül egy terület bekapcsolása, ami növeli a rendszer biztonsági szintjét. Azokat a funkciókat, amelyek csökkentik a biztonsági szintet (pl. kikapcsolás) ajánlott kódbevitelhez kötni. Általánossággal elmondható, hogy azok a műveletek, amelyek növelik a rendszer biztonsági szintjét, elérhetőek kód nélkül, míg a biztonsági szint csökkentését eredményező műveletek kódbevitelhez kötöttek.

A telepítő feladata beállítani, a kezelőegységről elérhető területeket.

2.3.1 A kijelzőn megjelenő jelzések

A háttérvilágításos folyadékkristályos kijelző fényereje és kontrasztja ezen leírás 5.8. fejezete alapján állítható be.

A kijelző első sora az időt és a dátumot jeleníti meg. JOY/MAX kezelőegységnél a dátum és a hőmérséklet kijelzése váltakozik 3mp időközönként.

A kijelző második sorában megjelenő karakterek a kezelőegység által elérhető területek állapotát jelenítik meg, az alábbiak szerint:

- **K** = a terület **kikapcsolva**
- **B** = a terület **bekapcsolva**. Ebben az esetben a belső zónák és a héjvédelem zónái is be vannak kapcsolva.
- **M** = a terület **marad-módban bekapcsolva**. Ebben az esetben csak a héjvédelem zónái vannak bekapcsolva.
- **D** = a terület **direkt** módban van **bekapcsolva**. A héjvédelem zónák vannak bekapcsolva, késleltetés nélkül.
- - = a terület nincs a kezelőegységhez rendelve.

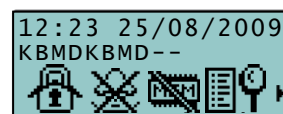

A SmartLiving 515 központhoz kapcsolt kezelőegységek 2. sorában 5 karakter jelenik meg, ezzel jelezve a központtal elérhető maximálisan 5 terület állapotát.

A SmartLiving 1050 és 1050L központokhoz kapcsolt kezelőegységek kijelzőjének 2. sorában 10 karakter jelenik meg, amik a maximálisan elérhető 10 terület állapotát jelzik.







A SmartLiving 10100L központhoz kapcsolt kezelőegységek kijelzőjének 2. sora 3mp időközönként változik, amely a központ 1-10 területének, majd a 11-15 területének állapotát jeleníti meg, mivel a központ maximálisan 15 területtel rendelkezik.

A központok maximális területszáma az *1. táblázatban* megtekinthető.





Ha a terület riasztási memóriájában riasztási vagy szabotázs állapot van tárolva, akkor a területet jelképező karakter villogni fog.

A kijelző 2. sorának jobb oldalán több kis ikon jelenhet meg, amelyek a rendszer állapotára vonatkozó információkat mutatják. Jelentésük az *alábbi táblázatban* olvasható.

2. táblázat - a kijelző 2. sorában megjelenő ikonok

IKON	Jelentés	Nem látható	Látható	Villog vagy váltakozik
	Telefonvonal	-	A telefonvonal foglalt.	(villog) Nincs telefonvonal.
	Periféria szabotázs	Minden periféria működik, a fedőlapjuk lezárva.	Legalább egy periféria (kezelő, bővítő, olvasó) szabotázsban van (falról leszedve vagy a fedőlap eltávolítva).	(váltakozik) Nincs szabotázs, tárolt szabotázs van a memóriában.
	Periféria eltűnt	A rendszer összes perifériája megfelelően működik.	Legalább egy periféria nem kommunikál megfelelően, vagy eltűnt.	(váltakozik) Nincs elvesztett eszköz, a memóriában van tárolva ilyen esemény.
	Távvezérlés	A távvezérlés funkció le van tiltva.	A távvezérlés funkció engedélyezve.	-
	Távszerviz	A távszerviz le van tiltva.	A távszerviz engedélyezve.	-
	Kulcs	-	-	(villog) Érvénytelen kulcs.
	Központ szabotázs	A központ rendben van a falon, fedőlapja lezárva.	A központ szabotázsban van (falról leszerelve vagy fedőlap eltávolítva).	(váltakozik) Nincs szabotázsban a központ, tárolt központoszabotázs a memóriában.

Megjegyzés: a telepítő beállíthatja úgy a központot, hogy a távszerviz ikon  nem jelenik meg a kijelzőn akkor sem, ha a távszerviz engedélyezve van.

A kijelző 3. és 4. sora az     funkcióbillentyűkhöz tartozó gyorsparancs ikonját jeleníti meg. Ha a funkcióbillentyűkhöz nincsen semmilyen gyorsparancs rendelve, akkor a 3. és 4. sor üresen marad.

2.3.2 A kijelző készenléti állapotban

- a) Ha a központ szerviz módban van, akkor a jobb oldali ábrának megfelelően a kijelző első sorában a „Szerviz” felirat jelenik meg. A „K03” jelenti a kezelőegység saját címét (a példában a kijelzőhöz tartozó kezelőegység címe 3). Ha a kezelőegység JOY/MAX típusú, akkor ezt követi a beépített olvasó címének kijelzése (a példában a kezelőegységbe épített olvasó címe 5, amit a „P05” felirat mutat).
- b) Ha a kezelőegységhez tartozó bármely terület riasztás vagy szabotázs memóriájában esemény van tárolva, akkor a kijelző első sorában az eseményhez tartozó zónák neve fog megjelenni (a példában: „Központ T03”), 3 másodpercenként váltva. Ezen kívül a vörös LED és a területet jelképező karakter villogni fog.
- c) Ha a központ szerviz módban van, és a kezelőegységhez tartozó bármely terület riasztás vagy szabotázs memóriájában esemény van tárolva, akkor a kijelző 1. sorában az a) és b) pontokban leírt szöveg fog megjelenni (váltakozva).
- d) Ha a telepítő úgy állította be a központot, akkor a kijelző első sorában a kezelőegységhez tartozó kikapcsolt területekben található nyitott zónák neve fog megjelenni, 3mp időközönként váltakozva. Bármely automatikusan áthidalható zóna inverz kijelzéssel fog megjelenni (fehér betűk fekete kerettel, ahogy a képen is látható).

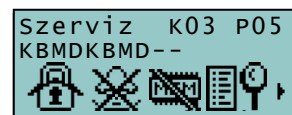

Megjegyzések: A d) eset megkülönböztethető a b) esettől úgy is, hogy a b) esetben a vörös LED villog.

A d) eset csak akkor látható, ha az a), b) és c) esetek egyike sem áll fenn.

2.3.3 A kezelőegység billentyűinek használata

Ez a fejezet a kezelőegység billentyűinek általános használatát tárgyalja. Némely billentyű speciális funkcióval rendelkezik, amit a megfelelő részen jelzünk.

3. táblázat - billentyűk a JOY/GR, JOY/MAX és nCode/G kezelőegységeken

Billentyűk	Elnevezés	Tipikus alkalmazása
	Számbillentyűk	Kódbevitelhez használható.
	OK	A kiválasztott pont jóváhagyása. (paraméter, stb.)
	FEL, LE	Menüpontok közötti navigáció és a kezelőegység hangerejének állítása.
	BALRA, JOBBRA	Adatsorok közötti tallózás. (pl.: eseménynaplóban a területek, stb.)
	C, TÖRLÉS	Visszalépés a menüben változtatás nélkül, vagy a menüben lenyomva a menünézetek közötti váltás. (részletek a 2.5. fejezetben)
	ESC	Azonnali kilépés a menüből a menüpont módosítása nélkül.
	ENGEDÉLYEZÉS	Opció engedélyezése. (részletek az 5.4. fejezetben)
	TILTÁS	Opció tiltása.
	F1, F2, F3, F4 funkcióbillentyűk	Az ikonok megfelelő gyorsparancs aktiválása. Vész hívó gombként is használhatóak. (részletek az 2.3.4. fejezetben)

2.3.4 Vészívó gombok

A kezelőegységről elérhető 3 vészívó billentyűkombináció, ami vészjelzést eredményez, a megfelelő billentyűkombináció lenyomása esetén, bármelyik kezelőegységről:

1. **F1** + **F2** = tűzoltóság hívása
2. **F1** + **F3** = mentők hívása
3. **F1** + **F4** = rendőrség hívása

A vészjelzés indításához a billentyűkombinációnak legalább 3 másodpercig lenyomva kell maradnia. A művelet sikerességét egy sípolás erősíti meg. A billentyűkombináció hatására elindul a megfelelő esemény és vezérlés (pl.: kimenet bekapcsolása vagy telefonhívás).

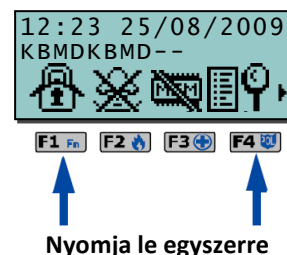

Megjegyzés: Ha bármely 2 funkcióbillentyű egyszerre kerül lenyomásra, akkor a hozzá tartozó gyorsparancs nem kerül végrehajtásra.

2.3.5 A kezelőegységen lévő LED-ek jelzései

Az alábbi táblázat leírja a kezelőegység oldalán található 4 LED jelentését.

4. táblázat - a kezelőegység LED jelzései

LED	Vörös	Sárga	Kék	Zöld
Kikapcsolva (nem világít)	A kezelőegység összes területe kikapcsolva.	Nincs fennálló hiba.	Nyitott zónák a kezelőegységhez tartozó területeken.	230V hálózatkimaradás.
Bekapcsolva	A kezelőegység valamely területe be van kapcsolva.	Legalább egy hiba fennáll.	A kezelőegység területeinek minden zónája készenlétben: bekapcsolásra kész a rendszer.	230V hálózat rendben.
Lassú villogás (0,5mp be, 0,5mp ki)	A kezelőegység összes területe kikapcsolva. A kezelőegység legalább egy területén riasztás vagy szabotázs van tárolva a memóriában.	Nincs fennálló hiba. A kezelőegység legalább egy területének zónája át van hidalva.	A kezelőegység területeinek minden zónája készenlétben. JOY/MAX kezelőegység esetén: egy lejátszatlan hangüzenet van tárolva a hangpostában.	-
Gyors villogás (0,15mp be, 0,15mp ki)	A kezelőegység legalább egy területe be van kapcsolva. Legalább egy riasztás/szabotázs tárolva van a memóriában.	Legalább egy hiba van a kezelőegység területeinek valamelyikén és legalább egy zóna át van hidalva.	Nyitott zóna van valamely kezelőegységhez tartozó területen. JOY/MAX kezelőegység esetén: egy lejátszatlan hangüzenet van tárolva a hangpostában.	-

A sárga hibajelző LED bekapcsolását a *C mellékletben* található események idézhetik elő.

Az alábbi események hatására kezd villogni a vörös riasztást jelző LED :

- központszabotázs (a központ a falról leszerelve vagy a fedele kinyitva)
- bővítőmodul szabotázs vagy bővítőmodul eltűnt
- kezelőegység szabotázs vagy kezelőegység eltűnt
- olvasó szabotázs vagy olvasó eltűnt
- érvénytelen kulcs (csak akkor, ha a Telepítő engedélyezte ezt a lehetőséget)

2.3.6 A zümmer jelzései

A zümmer jelzi az érvényben lévő belépési- és kilépési időt és az automatikus bekapcsolás előtti időt (a fogalmak magyarázatát az *A mellékletben* találja) az engedélyezett területeken, a kezelőegységeken és az olvasókon.

Zümmer jelzése	Leírás
8 impulzus 5mp szünettel.	Belépési idő
3 impulzus 5mp szünettel; 4 rövid impulzus 5mp szünettel a kilépési idő utolsó 20másodpercében.	Kilépési idő
1 impulzus 5mp szünettel.	Automatikus bekapcsolás előtti idő

2.3.7 Vészüzem állapot

A kezelőegység hibájának esetén, vagy a rendszerbusz kommunikációs hibája esetén a kezelőegységen a *jobb oldalon* látható kijelzések valamelyike jelenik meg.

```
- JOY/MAX -  
FW RELEASE 1.06  
NO COMMUNICATION  
K01 P14
```

Ebben az esetben azonnal értesítse a telepítőt a hiba kijavítása érdekében.

```
- JOY/MAX -  
FW RELEASE 1.06  
NOT ENROLLED  
K01 P14
```

2.4 Az nBy olvasók

A SmartLiving behatolásjelző rendszer az nBy/S és nBy/X olvasókat, valamint a JOY/MAX kezelőegységbe épített olvasót kezeli.

Az olvasó a legegyszerűbb módja a SmartLiving rendszer vezérlésének, 4 LED-del és egy zümmerrel vannak felszerelve:

- F1 – vörös
- F2 – kék
- F3 – zöld
- F4 – sárga

Az univerzális, felületszerelt nBy/X olvasó úgy lett felépítve, hogy bármely kapcsoló alá integrálható legyen (Magyarországon nem elterjedt).

Az olvasók nem használhatóak olyan sokoldalúan, mint a kezelőegységek, ugyanakkor gyors hozzáférést biztosítanak az olyan mindennapi műveletekhez, mint pl. a rendszer be- vagy kikapcsolása, a kulcs leolvastatásával, az előzőleg beállított jogosultságok és paraméterek szerint.

Az olvasók általában a védett épület főbejárata mellett vannak elhelyezve. Hozzáférést csak az érvényes kulcs bemutatását követően biztosítanak a rendszerhez. Képesek felismerni a kulcshoz külön-külön beállított jogosultságokat. Az olvasó azokhoz a területekhez biztosíthat hozzáférést, amelyre előzőleg be lett állítva, valamint amihez a kulcs is engedélyezve lett. Így tehát csak azok a területek elérhetőek, amelyekre a kulcs és az olvasó is egyaránt jogosult.

Minden olvasóhoz 4 gyorsparancs programozható, 1 minden LED-hez.

Minden kulcshoz 1 gyorsparancs állítható be.



A hagyományos proximity kártyaolvasókkal szemben – amelyek általában csak a be- vagy kikapcsolás műveletére használtak – az nBy olvasók egy sor hasznos gyorsparancsot tudnak vezérelni. Így pl. lehetséges a be- és kikapcsolás műveletét hozzárendelni a piros és a zöld LED-hez, míg a sárga LED-hez pl. kapuvezérlést, a kék LED-hez pedig akár a híváslista törlését.

A beépített zümmer jelzi az érvényben lévő be- és kilépési időt és az automatikus bekapcsolás előtti időt az olvasóhoz tartozó területeken. (részletekért nézze át a 2.3.6. fejezetet)

2.4.1 Az olvasón lévő LED-ek jelzései

Az olvasón lévő LED-ek 2 különböző működési móddal rendelkeznek:

1. Kulcs bemutatása nélkül a LED-ek az olvasóhoz rendelt területek állapotát mutatják. Részletek az 5. táblázatban találhatóak.
2. Kulcs bemutatására a lehetséges gyorsparancsok jelennek meg. Részletek a 6. táblázatban találhatóak.

5. táblázat - az olvasó LED jelzései kulcs bemutatása nélkül

LED	Vörös	Kék	Zöld	Sárga
Kikapcsolva (nem világít)	Az olvasóhoz tartozó területek ki vannak kapcsolva. Nincs tárolva riasztás vagy szabotázs a memóriában.			
Bekapcsolva	A bekapcsolt LED-hez tartozó területcsoport aktív.			
Szagatott villogás (2,3mp be, 0,1mp ki)	Az olvasó területei közül legalább egy be van kapcsolva.	-	-	-
Lassú villogás (0,5mp be, 0,5mp ki)	Az olvasóhoz tartozó területek ki vannak kapcsolva. Tárolt riasztás vagy szabotázs van a memóriában.	Az olvasónál legutóbb használt kulcshoz tartozó területcsoport aktív.	-	-
Gyors villogás (0,15mp be, 0,15mp ki)	Az olvasó területei közül legalább egy be van kapcsolva. Tárolt riasztás vagy szabotázs van a memóriában.	-	-	-

6. táblázat - az olvasó LED jelzései kulcs bemutatására

LED	Vörös	Kék	Zöld	Sárga
Kikapcsolva (nem világít)	Bekapcsolás kérése a kulcs és az olvasó ÖSSZES közös területére.			
Bekapcsolva (csak 1 LED)	A bekapcsolt LED-hez tartozó gyorsparancs indítása			
Bekapcsolva (minden LED)	A kulcshoz rendelt gyorsparancs indítása			
Lassú villogás (0,5mp be, 0,5mp ki, csak 1 LED)	Ha a gyorsparancs a LED-hez van rendelve bekapcsolás művelet esetén, a terület nem kész a bekapcsolásra egy vagy több nyitott állapotú zóna miatt.			
Gyors villogás (0,15mp be, 0,15mp ki, minden LED)	Ha a gyorsparancs a kulcshoz van rendelve bekapcsolás művelet esetén, a terület nem kész a bekapcsolásra egy vagy több nyitott állapotú zóna miatt.			

Megjegyzés: A kulcs bemutatásának hatására minden művelet (bekapcsolás, kikapcsolás, stb.) csak azokra a területekre lesz érvényesítve, amelyekre a kulcs és az olvasó is egyaránt jogosítva van.

2.5 Kódok

A rendszerhez jogosult személyek egyéni azonosító kóddal rendelkeznek (a továbbiakban: kód), amelyek alapján az eseménynaplóban azonosíthatóak, valamint a kódhoz tartozó paraméterek alapján a kóddal rendelkező felhasználó elvégezhet bizonyos műveleteket, és a rendszer hierarchiájába besorolásra kerül.

Minden kód 4, 5 vagy 6 számjegyből áll, amit mindig meg kell adni az azonosítás végett.

Egyetlen felhasználói kód van alapértelmezés szerint engedélyezve, a 0001. A további kódok alapértelmezés szerint 0002, 0003, stb. (ezek nincsenek engedélyezve).

Megjegyzés: a telepítő nem jogosult a felhasználói kódok megváltoztatására. A telepítő a rendszert az alapértelmezett felhasználói kóddal adja át, amit a felhasználónak meg kell változtatnia.

Minden egyes kódhoz a telepítő által hozzárendelt, alábbi jellemzők tartoznak:

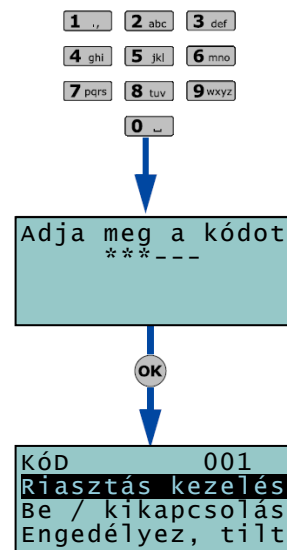

- **Területek:** a felhasználó a rendszernek csak azon területeit vezérelheti, amelyekre a kódja szerint jogosultsága van. A felhasználói kódbevitelt követően a felhasználó csak azokat a területeket érheti el a kezelőegységről, amelyhez a kódja és a kezelőegység is jogosult. Így pl. ha a felhasználói kód az 1. 2. 3. és 4. területeket vezérelheti, a kezelőegység pedig a 3. 4. 5. és 6. területekre jogosult, akkor a kezelőegységről a felhasználói műveletek csak a közös, 3. és 4. területekre vonatkoznak.
- **Felhasználói kód szintje:** két felhasználói kódszint van: mesterkód és normál felhasználó. A mesterkóddal rendelkező felhasználó letilthat normál kódú felhasználókat, ill. adhat új kódokat a rendszerhez, de nem tilthatja le vagy változtathatja meg más mesterkódú felhasználók kódját.
- **Felhasználói menü hozzáférés:** minden kóddal hozzá lehet férni a telepítő által a felhasználó számára beállított menühöz, 3 módon (részletek a 2-5-1. fejezetben)
- **Vezérlés telefonon keresztül:** a felhasználónak lehetősége van a rendszer távoli vezérlésére, telefonon keresztül (részletek az 5.13. fejezetben), ha ezt a telepítő engedélyezte számára. A gyorsparancsok (részletek a 3. fejezetben) kiadása a hívás / hívásfogadás és a kód bevitel után történik a telefon billentyűzetéről. Az ilyenfajta vezérlés a felhasználó kódjához tartozó területekre érvényes.
- **Időzítők:** ha a kódhoz van rendelve a 10 lehetséges időzítő valamelyike, akkor a kód csak akkor érvényes, amikor az időzítő bekapcsolt állapotú.
- **Kézi kimenetvezérléshez tartozó kimenetek:** a kódhoz rendelhetőek bizonyos kimenetek, amelyek a menü megfelelő pontjában be- vagy kikapcsolhatóak, és ezzel vezérelhetőek különböző eszközök (pl.: garázsajtó, világítás, fűtés, stb.).
- **Menüpontok:** azon menüpontok, amelyek a felhasználó számára a menüben megjelennek (részletek a 2.5.1. fejezetben)
- **Gyorsparancsok:** minden egyes kód beállítható gyorsparancsok kezelésére (a kódhoz beállított gyorsparancsok csak a menüből érhetőek el):
 - akár 12 gyorsparancs az **F1 Fn** **F2 ↵** **F3 ↻** **F4 🗑️** funkcióbillentyűkhöz rendelve.
 - akár 10 gyorsparancs a számbillentyűkhöz rendelve.









2.5.1 Belépés a menübe







A személyes felhasználói menübe való belépéshez be kell ütni a kódot, majd lenyomni az  billentyűt.

A rendszer beállításaitól függően ez után lehetséges akár 3 megjelenítési mód közül választani, az alábbiak szerint (a módok között a  billentyű lenyomásával lehet váltani).

1. A menübe való belépés után az ábrának megfelelő menü jelenik meg, ahol a menüpontok között a  és a  billentyűkkel lehet léptetni, majd az  billentyűvel kiválasztani azt. Az alábbi menüpontok elérhetőek, a rendszer beállításaitól függően:

- Riasztás kezelés
- Be / kikapcsolás
- Beszédfunkciók (csak JOY/MAX kezelőegység esetén!)
- Engedélyez, tilt
- Esemény, állapot
- Kimenetvezérlés
- Dátum és idő
- Kezelő.beállítás
- Kódváltoztatás
- Távszerviz kérés
- Túlóra kérés

2. A kezelőegység kijelzőjén a kódnak megfelelő gyorsparancs ikonjai jelennek meg, amelyeket a     funkcióbillentyűk és a -tól  számbillentyűk lenyomásával lehet leérni.

3. Az     funkcióbillentyűkhöz rendelt gyorsparancsok a *jobb oldali ábra 3. pontja* szerint is elérhetőek. Ebben az esetben a gyorsparancs ikonja helyett annak leírása jelenik meg. A menüpontok között a  és a  billentyűkkel lehet léptetni és az  billentyűvel választani.

A fenti módszerek a valós kódbevitel után megjelenő első menüre vonatkoznak, a megjelenítések között a  billentyű lenyomásával lehet váltani.

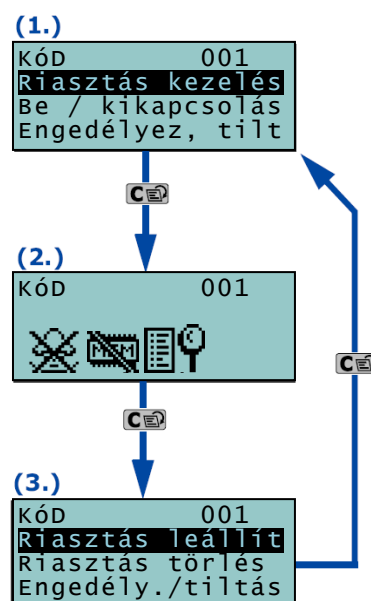

2.6 Kulcsok

A SmartLiving rendszerhez alkalmazható az INIM cég digitális kulcsa, amely 3 változatban kapható:

- **nKey** – proximity kulcs
 - **nCard** – proximity kártya
 - **Air2-KF100** – rádiós távvezérlő (a továbbiakban „távvezérlő”)
- } A leírásban az egyszerűség kedvéért „kulcs”-ként szerepelnek

Minden kulcs egyedi azonosítószámmal rendelkezik, amely 4 milliárd kód-kombinációt tesz lehetővé. A telepítés folyamán a telepítő minden kulcsot beolvas a rendszerbe, hogy azok a későbbiekben használhatóak legyenek.

Minden egyes kulcshoz a telepítő által hozzárendelt, alábbi jellemzők tartoznak:

- **Területek:** a felhasználó a rendszernek csak azon területeit vezérelheti, amelyekre a kulcs szerint jogosultsága van. A kulcs leolvasatását követően a felhasználó csak azokat a területeket vezérelheti az olvasóról, amelyhez a kulcs és az olvasó is egyaránt jogosult.
- Akár **4 gyorsparancs**.
- **Időzítők:** ha a kulcshoz van rendelve a 10 időzítő valamelyike, akkor a kulcs csak akkor érvényes, amikor az időzítő bekapcsolt állapotú.



- **Járőr jogosultság:** ezt a jogosultságot azokra a kulcsokra kell engedélyezni, amelyeket a biztonsági személyzet vagy éjjeliőr használ, az őrzött területen való rendszeres őrzőjárat során. Ennél a kulcsnál nem lehetséges a terület bekapcsolási módjának kiválasztása. A járőr kulcs leolvastatása esetén a rendszer az alábbiakat hajtja végre:
 - a. kikapcsolja a kulcs és az olvasó közös területeit
 - b. elindítja a területekhez tartozó járőr időt
 - c. a járőr idő letelte után újra bekapcsolja a területeket
 Ha a járőr kulcs a járőr idő letelte előtt ismét leolvastatásra kerül az olvasón, a rendszer azonnal bekapcsolja a közös területeket.
- **Szerviz opció:** az ilyen kulcs leolvasása esetén a rendszer kikapcsol minden zónariasztaáshoz, zónaszabotááshoz (az olvasó és a kulcs közös területein) vagy központszabotááshoz rendelt kimenetet. Ezzel a kulccsal lehetséges kiválasztani az olvasó gyorsparancsát és a kulcshoz rendelt gyorsparancsot is.



2.6.1 Távvezérlő – Air2-KF100

A KF100 rádiós távvezérlő 4 nyomógombbal rendelkezik, amelyekkel különböző, a telepítő által előre beállított gyorsparancsokat lehet elérni. A nyomógombok ikonokkal vagy számokkal azonosíthatók.

A kétirányú kommunikáció eredményeképpen a KF100 hanggal és fényjelzéssel képes visszajelezni a műveletek eredményét (zümmerrel és LED-del).

Tech. jellemző Air2-KF100	Érték
Elem	CR2032 lítium (3V) tartozék
Zümmer	Többtónusú
nyomógombok feliratai:	-ikonos -számfeliratos

7. táblázat - a KF100 távvezérlő visszajelzései

Nyomógomb	LED1	LED2	LED3	LED4	Zümmer	Művelet
F1	1 villanás				sípolás	1-es gyorsparancs indítása
F2		1 villanás			sípolás	2-es gyorsparancs indítása
F3			1 villanás		sípolás	3-as gyorsparancs indítása
F4				1 villanás	sípolás	4-es gyorsparancs indítása
F2 + F3		1 villanás	1 villanás		sípolás	Billentyűzár be/ kikapcsolása
Bármelyik			4 villanás	4 villanás		Távvezérlő billentyűzár bekapcsolva jelzés

Megjegyzés: ha a megfelelő LED nem világít egy sikeres parancs után, akkor az elem feszültsége túl alacsony. Ilyenkor az elemet ki kell cserélni, mielőtt teljesen lemerül.

A központ válasza	Megerősítést jelző LED – zöld	Megerősítést jelző LED – vörös	Zümmer
A központ nem fogadta a parancsot		1 villanás	
A központ fogadta, de nem hajtotta végre a parancsot		4 villanás	fütty
A központ fogadta és végrehajtotta a parancsot	3 villanás		hosszú sípolás

2.7 Kulcsok és kódok több rendszerhez

A kulcsok és a kódok beállíthatók úgy, hogy több SmartLiving rendszerben is használhatóak legyenek. Az ilyen kulcsok és kódok minden rendszerben külön beállításra kerülnek a tulajdonságaikkal együtt, a meghatározott rendszer igényeinek megfelelően. Így lehetséges pl. az „A” rendszerben az 1-es és 2-es területhez, a „B” rendszerben pedig a 3-as és 4-es területhez rendelni egy kulcsot.

2.8 Telefonműveletek

A SmartLiving rendszer által kezelt összes esemény beállítható, hogy átjelzésre kerüljön digitális formátumban egy távfelügyeleti állomás felé, vagy egy telefonszámra beszédüzenet formájában. Ezen kívül lehetséges a SmartLiving rendszer telefonon történő távvezérlése is. A távvezérlés a hívás / hívásfogadás és a kód bevitele után történik a telefon számbillentyűzetéről, a billentyűkhöz rendelt gyorsparancsoknak megfelelően. A távvezérléssel lehetséges pl. területek be- vagy kikapcsolása, kimenetek vezérlése, riasztás törlése, stb. A távvezérlés a felhasználó kódjához tartozó területekre érvényes.

Ha a rendszerhez van SmartLogos30M beszédmodul csatlakoztatva, akkor lehetséges az események beszédüzenettel történő bemondása, vagy a felhasználói műveletekhez tartozó távvezérlési parancsok beolvasása.

Mindezeken felül lehetséges a JOY/MAX kezelőegységekbe épített mikrofon segítségével a belehallgatás funkció.

2.9 Internetes és e-mail funkciók

Ha a SmartLiving központ fel van szerelve az opcionális SmartLAN/G internet modullal, akkor képes a beállított események hatására e-mail üzenetet küldeni.

Az e-mail üzenet szövegét, tárgyát, csatolmányait és címzettjeit a telepítő állítja be, azt a felhasználónak nem kell módosítania a későbbiekben. Az üzenetben elhelyezhető egy weblapra vagy hálózati kamerára mutató link is, valamint csatolmányként egy file.

Egy ilyen e-mail üzenetre példát az *5.15.1. fejezetben* láthat.

Az e-mail üzenetküldésén túl a SmartLAN/G internet modulba épített webszerveren keresztül lehetséges a központtal való kommunikáció is, egy egyszerű böngészőablakban. Így a felhasználó távolról vezérelheti a központot az Interneten keresztül.



A beépített webszerver használatáról bővebb információt az *5.15.2. fejezetben* talál.

3 GYORSPARANCOK

3. fejezet

3.1 Gyorsparancsok a kezelőegységen

Minden egyes kezelőegységhez beállítható a telepítő által akár 12 gyorsparancs az **F1 Fn**, **F2**, **F3**, **F4** funkcióbillentyűkhöz rendelve. A gyorsparancsokat a kijelző alsó két sorában megjelenő ikonok azonosítják. Az ikonok

jobb és baloldalán megjelenő nyilak jelzik, ha a  és  billentyű lenyomásával további gyorsparancsok is megjeleníthetők (ha programozva van).

A 12 gyorsparancs 4 módon érhető el, az alábbiak szerint (a telepítő határozza meg, hogy melyik parancs milyen módon elérhető):

- Mindenki által:** az ikonhoz tartozó **F1 Fn**, **F2**, **F3**, **F4** funkcióbillentyűk lenyomásával, kódbevitel nélkül, azonnal elérhető a gyorsparancs, ami a kezelőegységhez tartozó összes területre érvényes.
- Mindenki által, megerősítés kéréssel:** az ikonhoz tartozó funkcióbillentyű **F1 Fn**, **F2**, **F3**, **F4** lenyomása után a művelet az **OK** gombbal erősíthető meg. Az **Esc** vagy **C** billentyűvel a művelet megszakítható. Ezzel a módszerrel a parancsok nagyobb körülményekkel hajthatók végre. A művelet a kezelőegységhez tartozó összes területre érvényes.
- Kóddal rendelkező felhasználók számára:** az **F1 Fn**, **F2**, **F3**, **F4** funkcióbillentyűk lenyomása után a kódbevitelt követően hajthatók végre a műveletek. A parancs a kezelőegység és a kód közös területein kerül végrehajtásra.
- Kóddal rendelkező felhasználók számára, ha a művelet csökkenti a rendszer biztonsági szintjét:** ha a gyorsparancs egy olyan területcsoportra vonatkozik, amelynek kikapcsolása, vagy bekapcsolt módból marad-módba történő kapcsolása történik, akkor az csökkenti a rendszer biztonsági szintjét, így a művelet kódbevitelt igényel. A parancs a kezelőegység és a kód közös területein kerül végrehajtásra.

A gyorsparancs az **F1 Fn**, **F2**, **F3**, **F4** funkcióbillentyűk lenyomásával indítható, a hatására történő művelet történhet azonnal (1. eset), de a rendszer kérhet megerősítést (2. eset) vagy kódbevitelt is (3. és 4. eset).

3.2 Gyorsparancsok kódbevitelt követően

Az **F1 Fn**, **F2**, **F3**, **F4** funkcióbillentyűk által biztosított gyorsparancsokon felül minden egyes kódhoz akár 22 személyre szabható gyorsparancs tartozhat.



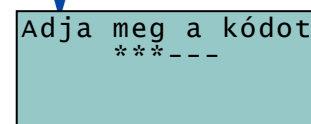
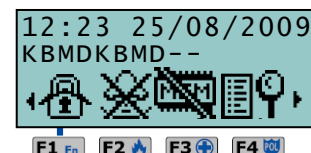
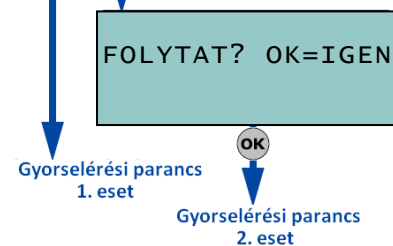
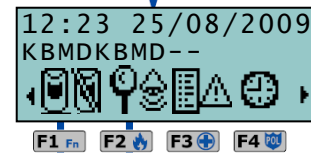
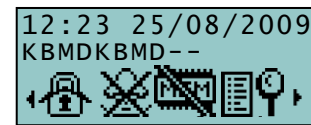

A felhasználói gyorsparancsok a kód megadása, és az **OK** billentyű lenyomása után érhetőek el (részletek a 2.5.1. fejezetben). Minden egyes kód beállítható az alábbi gyorsparancsok kezelésére:

- 12 gyorsparancs a **F1 Fn**, **F2**, **F3**, **F4** funkcióbillentyűkhöz rendelve.
- akár 10 gyorsparancs a számbillentyűkhöz rendelve. Ha a kód számára engedélyezett a telefonos távvezérlés, akkor ezek a gyorsparancsok érhetőek el a telefon számbillentyűzetéről is.

A JOY/MAX kezelőegységről kiadott 9-es parancs  beszédüzenetben tájékoztatja a felhasználót a számbillentyűkről elérhető gyorsparancsokról.



A kezelőegységeken a következőképpen adhatóak ki a gyorsparancsok:

1. A kód megadásával, majd az  billentyű lenyomásával.
2. A menüben a 2.5.1. fejezet 2. pontjában leírt módszerrel válassza ki az     funkcióbillentyűkhöz rendelt gyorsparancs ikonját, vagy a számbillentyűkről válassza ki közvetlenül a kívánt parancsot.

Gyorsparancs kiadása telefonon keresztül:

1. Hívja fel a riasztóközpontot, majd adja meg a távvezérlésre hogosult kódot, és nyomja le a telefonon a # billentyűt.
2. Nyomja le a telefon billentyűzetén a gyorsparancshoz tartozó számot.

3.3 Az olvasók, kulcsok és távvezérlők gyorsparancsai

3.3.1 Az nBy olvasók gyorsparancsai

Egy jogosult kulcsot az olvasó előtt tartva, az olvasó LED jelzései tájékoztatják a felhasználót az elérhető gyorsparancsokról.

Ha a kívánt parancsnak megfelelő jelzés jelenik meg a LED-eken, a kulcsot el kell venni az olvasó elől, így indítva a gyorsparancsot.

A LED jelzései az alábbiak szerint értelmezhető (nézze át a 6. táblázatot is):

1. **Vörös LED bekapcsolva 3 másodpercig:** a vörös LED-hez rendelt gyorsparancs
2. **Kék LED bekapcsolva 3 másodpercig:** a kék LED-hez rendelt gyorsparancs
3. **Zöld LED bekapcsolva 3 másodpercig:** a zöld LED-hez rendelt gyorsparancs
4. **Sárga LED bekapcsolva 3 másodpercig:** a sárga LED-hez rendelt gyorsparancs
5. **Minden LED bekapcsolva 3 másodpercig:** a kulcshoz rendelt gyorsparancs
6. **Kék LED kikapcsolva 3 másodpercig:** a kulcs és az olvasó közös területének kikapcsolása
7. Ha a fenti jelzések után is az olvasó előtt tartjuk a kulcsot, akkor a jelzések előlről kezdődnek, az 1. ponttól.

Ha bármely terület be van kapcsolva, amely közös az olvasó és a kulcs számára is, akkor a *fenti folyamat* a 6. ponttal indul (kikapcsolás).

3.3.2 A JOY/MAX kezelőegység olvasójának gyorsparancsai

A JOY/MAX kezelőegységbe épített olvasón is használható kulcs (a kulcsot a  jelzés közelébe kell tartani). A kijelzés és a kezelőegység LED-jei 3 másodperces időközönként váltanak. Ha a kívánt parancs jelenik meg a kijelzőn, a kulcsot el kell venni az olvasó elől.

A kijelzőn a gyorsparancsok az alábbi sorban jelennek meg:

1. **Az olvasó első gyorsparancsa 3 másodpercig.**
2. **Az olvasó második gyorsparancsa 3 másodpercig.**
3. **Az olvasó harmadik gyorsparancsa 3 másodpercig.**
4. **Az olvasó negyedik gyorsparancsa 3 másodpercig.**
5. **A kulcshoz rendelt parancs 3 másodpercig.**
6. **„Kikapcsolás”:** a kulcs és a kezelőegység közös területeinek kikapcsolása
7. Ha a fenti jelzések után is az olvasó előtt tartjuk a kulcsot, akkor a jelzések előlről kezdődnek, az *1. ponttól*.

Ha bármely terület be van kapcsolva, amely közös a kezelőegység és a kulcs számára is, akkor a *fenti folyamat* a 6. ponttal indul (kikapcsolás).

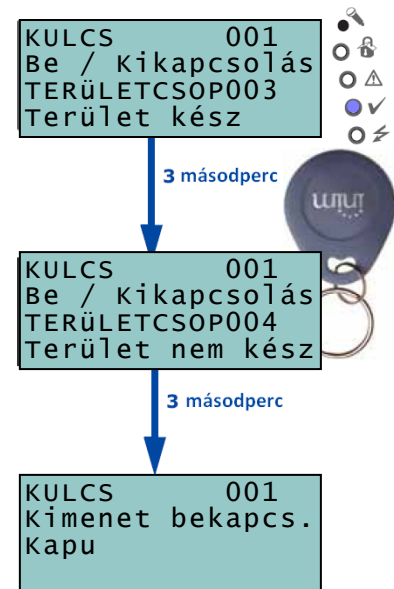

3.3.3 A távvezérlő gyorsparancsai

A telepítő által az Air2-KF100 rádiós távvezérlő **F1 - F4** nyomógombjaihoz rendelt gyorsparancsot a megfelelő nyomógomb lenyomásával lehet kiadni. A parancs végrehajtásának eredményét a távvezérlőbe épített zümmer és LED jelzi. Részletekért nézze át a *7. táblázatot*.

3.4 A gyorsparancsok listája

A gyorsparancsok teljes listáját a *B mellékletben* találja.

A 0 – 8 számbillentyűkhöz rendelt gyorsparancs a *B mellékletben* található *táblázatban* leírt azonnali műveletet eredményezi.

A 9-es  gyorsparancs csak telefonról használható (telefonos gyorsparancs).

A 17-es  gyorsparancs kezelőegységről és telefonról használható.

A 10 – 16 és 18 – 35. gyorsparancsok a menü meghatározott pontjaihoz biztosítanak közvetlen hozzáférést, ezért csak a kezelőegységről használhatóak.

4 BESZÉDFUNKCIÓK

4.fejezet

Ha a SmartLiving rendszerhez van csatlakoztatva SmartLogos30M beszédmodul, akkor a felhasználó elérheti a JOY/MAX kezelőegységek által nyújtott hangbemondásos menürendszer és a telefonos útmutatás minden előnyét.

Igény esetén a telepítő az alábbi funkciókat tudja a hangüzenetekhez programozni:

- Eseményhez rendelt telefonhívás hangbemondása.
- Hangbemondásos útmutató az első JOY/MAX kezelőegységen.

Minden JOY/MAX kezelőegység tartalmaz egy hangüzenet postaládát a beszédüzenetek rögzítéséhez és visszajátszásához. Ezzel a hasznos funkcióval lehetőség nyílik hangüzenetet hagyni a rendszer többi felhasználójának (további részletek az 5.3. fejezetben). Az üzenetek rögzítése, visszajátszása és törlése a menüből elvégezhető.

Ha a kezelőegység új üzenetet tartalmaz, akkor azt az előlapján lévő kék LED gyors villogása jelzi (a 4. táblázatnak megfelelően).

A rendszerhez csatlakoztatott SmartLogos30 beszédmodul összesen 60 másodperc tárhelyet biztosít a hangjegyzetek számára, amelyen az összes JOY/MAX kezelőegység osztozik.

Megjegyzés: maximum 15 hangüzenet rögzítése lehetséges.

5 A RENDSZER HASZNÁLATA

5. fejezet

Ez a fejezet azokat a műveleteket írja le, amelyeket a rendszer felhasználói végeznek kódbevitelt követően, vagy akár kódbevitel nélkül is. A rendszerhez való hozzáférés és a műveletek végzése az alábbi módokon lehetséges:

- **Kezelőegységen keresztül (JOY/GR, JOY/MAX vagy nCode/G)**
A kezelőegységnél a rendszer vezérlésére lehetséges:
 1. Gyorsparancsokon keresztül (részletek a 3.1. fejezetben)
 2. Egy jogosult kód bevitelét követően a menüben (részletek a 2.5. és 3.2. fejezetekben). A felhasználók a menüpontokat több módon is megjeleníthetik (részletek a 2.5.1. fejezetben). Ebben a fejezetben a menüpontok működésének leírása történik, a 2.5.1. fejezet 1. megjelenítési módja szerint.
- **Olvasón keresztül (nBy vagy a JOY/MAX kezelőegységbe épített olvasó)**
Az olvasónál a rendszer vezérlése egy módon történhet, a 3.3. fejezetben leírtak szerint.
- **Telefonon keresztül**
A parancsok kiadása a hívás / hívásfogadás és a jogosult kód bevitele után történik a telefon számbillentyűzetéről.
- **Egy vezérlőbemeneten (vezérlőzónán) keresztül**
A vezérlőbemenet egy olyan zóna (bemeneti pont), amelynek megsértése esetén a központ előre beállított műveletet hajt végre.
- **Rádiós távvezérlővel**
A távvezérlő 4 nyomógombjához rendelt funkció segítségével, a 2.6.1. fejezet leírása szerint.
- **Interneten keresztül**
Ha a SmartLiving központhoz csatlakoztattak SmartLAN/G internetmodult, akkor annak webszerverén keresztül egy egyszerű böngésző segítségével (pl.: Mozilla Firefox) Részleteket az 5.12.2. fejezetben talál.

5.1 Be- és kikapcsolás

KEZELŐEGYSÉGEN KERESZTÜL – 1. MÓDSZER

Az **F1** **F2** **F3** **F4** funkcióbillentyűkhöz rendelt gyorsparancs kiadásával, amely beállítástól függően történhet kódbevitellel vagy akár kódbevitel nélkül, az alábbi módszerekkel:

- A be- / kikapcsolás gyorsparancs előre beállított területcsoportra érvényes, ikonja:
 - A Be- / kikapcsolás menühöz tartozó gyorsparancs ikonja:
- Ebben a menüben lehetséges minden egyes területet külön-külön bekapcsolni (akár marad-módban is), vagy kikapcsolni. A területek kiválasztása az alábbiak szerint történik:
1. A és billentyűk használatával lehet kiválasztani a változtatni kívánt területet.
 2. A és billentyűkkel lehet változtatni a terület működési módjában (**B** – bekapcsolás, **M** – marad-módu bekapcsolás, **D** – direkt bekapcsolás-késleltetés nélkül vagy **K** – kikapcsolás).
 3. Ha az összes kívánt terület be lett állítva, az **OK** billentyűvel lehet elindítani a be- / kikapcsolást.

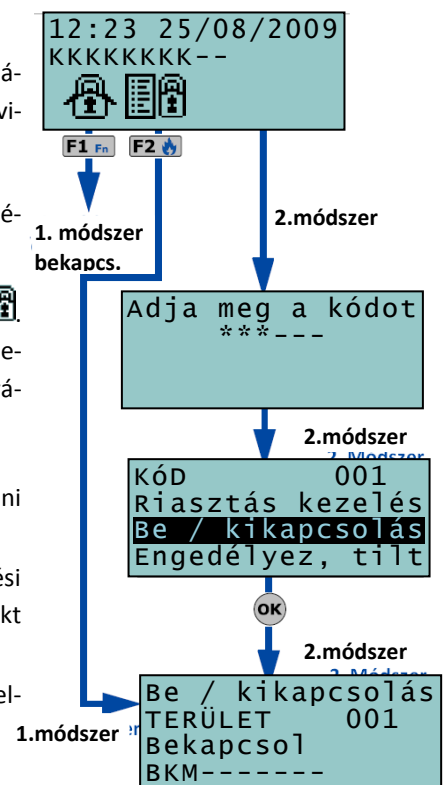

KEZELŐEGYSÉGEN KERESZTÜL – 2. MÓDSZER

A kódbevitelt követően válassza ki a menü **Be / kikapcsolás** pontját, majd a menübe való belépés után kövesse az *előző módszer 1. 2. és 3. számított pontját*.

OLVASÓN KERESZTÜL

A megfelelő jogosultságú kulcsot az olvasó elé tartva meg kell várni, amíg a LED-ek jelzései a kívánt be- vagy kikapcsolási műveletet jelzik.

TELEFONON KERESZTÜL

A központot felhívva, vagy a központtól hívást fogadva a telefon számbillentyűzetén meg kell adni a jogosult kódot, amelyre engedélyezve van a távvezérlés funkció. A kódbevitelt a # billentyűvel kell lezárni. Ez után a be- / kikapcsolás menü számát megadva, bekapcsolható vagy kikapcsolható az előre beállított területcsoport.

TÁVVEZÉRLŐVEL

A KF100 távvezérlő megfelelő nyomógombját lenyomva be- vagy kikapcsolható az előre beállított területcsoport. A művelet eredményét a távvezérlő hang- és fényjelzéssel jelzi (részletek a *2.6.1. fejezetben*).

VEZÉRLŐBEMENETEN KERESZTÜL

Normál esetben a vezérlőbemenetre egy mechanikus kulcsos kapcsoló vagy kézi jelzészada van kapcsolva, amely egy kapcsolót működtet. Ez a kapcsoló van a központ egy vezérlőbemenetére kapcsolva. A vezérlőbemenet beállításától függően az alábbi parancsok kiadása lehetséges:

- a vezérlőbemenethez tartozó terület be- vagy kikapcsolása
- a vezérlőbemenethez tartozó terület állapotának váltása (bekapcsoltból kikapcsoltba, vagy fordítva)
- a vezérlőbemenet területének bekapcsolása a vezérlőbemenet nyitott állapotára, és a terület kikapcsolása a vezérlőbemenet visszaállítására

AUTOMATIKUS BEKAPCSOLÁS

Ha területhez időzítő van rendelve, amely az automatikus bekapcsolást vezérli, akkor a terület bekapcsol, amikor az időzítő bekapcsolt állapotú, és kikapcsol, amikor az időzítő kikapcsol. Az automatikus bekapcsolást (részletek az *5.4. fejezetben*) vezérlő felhasználónak az alábbi funkciókat kell engedélyezni az automatikus bekapcsolás engedélyezéséhez:

- az automatikus bekapcsolás funkcióhoz időzítőt kell rendelni
- engedélyezni kell a területhez rendelt automatikus bekapcsolást

INTERNETEN KERESZTÜL

Nyissa meg a böngészőben a SmartLAN/G internetmodul webszerverét (részletek az *5.15.2. fejezetben*), majd nyomja le a  ikont. Válassza ki az egérrel a kívánt területet, majd válasszon a be- kikapcsolási módok közül, a *jobb oldali táblázat* szerint.

IKON	Jelentése
	Bekapcsolás
	Marad-módú bekapcsolás
	Direkt bekapcsolás
	Kikapcsolás







5.2 Riasztás kezelés

Egy riasztás vagy szabotázs esetén szükséges művelet az alábbiak valamelyike lehet:

- **Riasztás leállítás:** a riasztás leállítása a zóna- és területriasztás, szabotázs vagy rendszerszabotázs események hatására bekapcsoló kimenetek azonnali kikapcsolását jelenti (pl.: szirénavezérlő kimenet). A rendszer-szabotázs eseményt előidézheti:
 - a központ fedele nyitott állapotban van
 - a központ le van szerelve a falról
 - periféria szabotázs (kezelőegység, bővítmódul vagy olvasó)
 - periféria elveszett, nem kommunikál az I-BUS rendszerbuszon
- **A híváslista törlés:** törli az esemény hatására indított telefonhívások listáját, és leállítja a folyamatban lévő hívást is.
- **Riasztás törlés:** végrehajtja a „Riasztás leállítás” műveletet, és ezzel egy időben törli a rendszer riasztási és szabotázsmemóriáját.

KEZELŐEGYSÉGEN KERESZTÜL – 1. MÓDSZER

Az **F1** **Fn** **F2** **F3** **F4** funkcióbillentyűkhöz rendelt megfelelő gyorsparancs kiadásával, amely beállítástól függően történhet kódbevitellel vagy kódbevitel nélkül, az alábbi módszerekkel:

- A Riasztás kezelés menü gyorsparancsának ikonja: . Ebben a menüben lehetséges a riasztások kezelésére vonatkozó felhasználói menüt elérni és a  és  billentyűkkel választani a menüpontok között az **OK** billentyűvel, az alábbiak közül:
 1. Riasztás leállítás
 2. Híváslista törlés
 3. Riasztás törlés
- Ha a riasztások kezelésére szolgáló menüpontjai gyorsparancsokkal elérhetőek, akkor az alábbi ikonok láthatóak a kijelzőn:
 1. Riasztás leállítás: 
 2. Híváslista törlés: 
 3. Riasztás törlés: 

KEZELŐEGYSÉGEN KERESZTÜL – 2. MÓDSZER

A kódbevitelt követően válassza ki a menü Riasztás kezelés pontját, majd a menübe való belépés után kövesse az *előző módszer* lépéseit.

OLVASÓN KERESZTÜL

A megfelelő jogosultságú kulcsot az olvasó elé tartva meg kell várni, amíg a LED-ek jelzései a kívánt műveletet jelzik.

TELEFONON KERESZTÜL

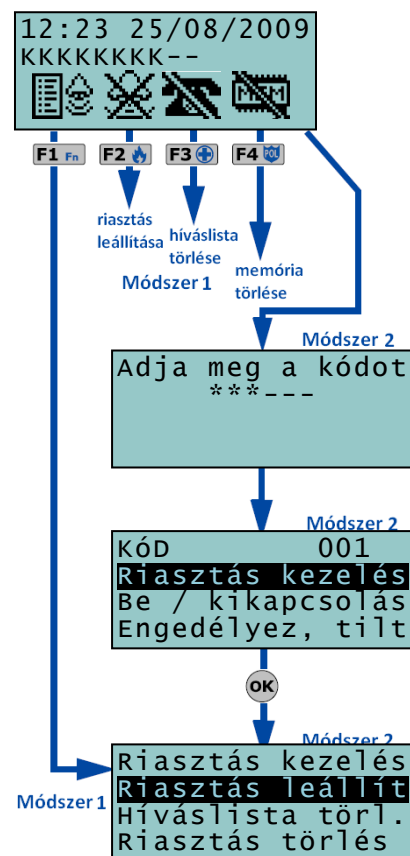

A központot felhívva, vagy a központtól hívást fogadva a telefon számbillentyűzetén meg kell adni a jogosult kódot (a kód számára engedélyezve kell, hogy legyen a távvezérlés). A kódbevitelt a # billentyűvel kell lezárni. Ez után a riasztások leállítása, híváslista törlése vagy riasztás törlése parancs számát megadva elvégezhető a művelet.



TÁVVEZÉRLŐVEL

A KF100 távvezérlő megfelelő nyomógombját lenyomva elvégezhető a kívánt művelet, melynek eredményét a távvezérlő hang- és fényjelzéssel jelzi (részletek a 2.6.1. fejezetben).

INTERNETEN KERESZTÜL





Nyissa meg a böngészőben a SmartLAN internetmodul webszerverét, majd nyomja le a  ikont. Válassza ki a kívánt területet, majd klikkeljen a  ikonra, ezzel törölve a riasztási, és ha jogosult, a szabotázs memóriát.







5.3 Beszédfunkciók (csak JOY/MAX kezelőegységnél érhető el)

A beszédfunkciók csak JOY/MAX kezelőegységen érhetőek el és a következők lehetnek:

- **Felvétel:** elindítja a hangrögzítést a kezelőegység hangposájába.
- **Lejátszás:** visszajátssza az előzőleg rögzített felvételt a kezelőegység hangpostájából.
- **Törlés:** törli a rögzített felvételeket a kezelőegység hangpostájából.
- **Interkom:** lehetővé teszi a kétirányú beszédkommunikációt két JOY/MAX kezelőegység között.

KEZELŐEGYSÉGEN KERESZTÜL – 1. MÓDSZER

Az     funkcióbillentyűkhöz rendelt megfelelő gyorsparancs kiadásával, amely beállítástól függően történhet kódbevitellel vagy kódbevitel nélkül, az alábbi módszerekkel:

- A **Beszédfunkciók** menü gyorsparancsának ikonja: . Ebben a menüben lehetséges a beszédfunkciók kezelésére vonatkozó menükontokat elérni és a  és  billentyűkkel majd az  billentyűvel választani, az alábbiak közül:
 1. **Felvétel/Lejátszás:** a felvétel hossza – másodpercekben – megjelenik a kijelzőn egy folyamatjelző csíkkal. Az  billentyűvel megszakítható a művelet a maximális idő letelte előtt. Lejátszás közben a hangerő a  és  billentyűkkel változtatható.
 2. **Törlés:** a műveletet az  billentyűvel meg kell erősíteni.
 3. **Interkom:** a kezelőegységek közötti beszédkommunikációhoz ki kell választani a hívni kívánt kezelőegységet, a  és  billentyűkkel, majd az  billentyűvel lehet megkezdeni a hívást. A hívott kezelőegység csipogással jelzi a bejövő hívást, és a kijelzőjén az *ábrának* megfelelő jelzés jelenik meg. A hívásfogadáshoz le kell nyomni az  billentyűt, vagy az  billentyűt az elutasításához. A hangerő a  és  billentyűkkel változtatható.
- Az **Interkom hívás** menüpont gyorsparancsának ikonja: .

KEZELŐEGYSÉGEN KERESZTÜL – 2. MÓDSZER

A kódbevitelt követően válassza ki a menü **Beszédfunkciók** pontját, majd a menüpontba való belépés után kövesse az *előző módszer* lépéseit.

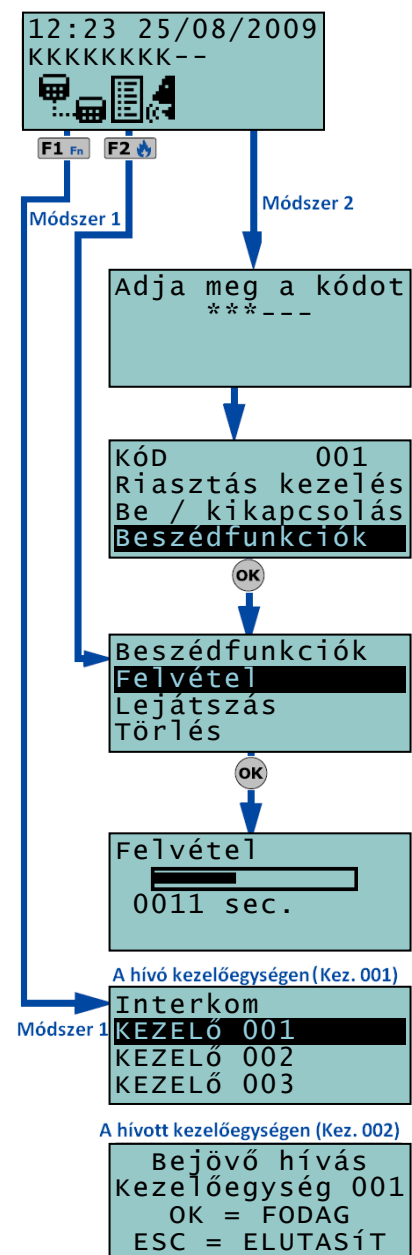

5.4 Engedélyezés és tiltás

A SmartLiving rendszer perifériáinak vagy elemeinek engedélyezése vagy tiltása lehetővé teszi, hogy azok funkciói teljesen kiiktatásra kerüljenek (tiltás), vagy újra működjenek a beállításainak megfelelően (engedélyezés). A megfelelő jogokkal rendelkező felhasználó engedélyezheti vagy tilthatja a rendszer perifériáit vagy egyéb elemeit (pl.: időzítők, kódok, távszerviz, stb.).

Az engedélyezés és tiltás működése az egyes opciókra vonatkozóan az alábbi lehet:

- **Zóna:** a letiltott (áthidalt) zóna nem indíthat riasztás jelzést.
- **Automatikus bekapcsolás:** az automatikus bekapcsolás minden egyes terület esetén külön-külön engedélyezhető és tiltható. Az automatikus bekapcsolás engedélyezett állapotában a terület a hozzá rendelt időzítőnek megfelelően kerül be- vagy kikapcsolásra.
- **Kódok:** a letiltott kóddal rendelkező felhasználók nem léphetnek a rendszerbe és nem vezérelhetik azt.
- **Kulcsok:** a letiltott kulcsok nem vezérelhetik a rendszert.
- **Kezelőegységek:** a letiltott kezelőegység nem adhat hozzáférést a rendszerhez, így ezeken keresztül a rendszer nem vezérelhető se a menüből, se gyorsparancsokkal. Ugyanakkor a letiltott kezelőegység kijelzője és LED jelzései továbbra is működésben maradnak.
- **Olvasók:** a letiltott olvasók nem fogadna el kulcsokat, így nem adhatnak hozzáférést a rendszerhez. Ugyanakkor a letiltott olvasó LED jelzései továbbra is működésben maradnak.
- **Időzítők:** csak az engedélyezett időzítők vezérelhetik a hozzárendelt elemeket (pl.: területek, kódok, kulcsok), a beállításoknak megfelelően. A tiltott időzítők nem vezérelhetnek, így a hozzárendelt elemek olyan állapotot vesznek fel, mintha az időzítő ki lenne kapcsolva.

Megjegyzés: Minden időzítő engedélyezett állapotba kerül a programozásból való kilépés után. A nem használt időzítőket tiltani kell.

- **Telefonhívó:** a letiltott telefonhívó nem indíthat se digitális se beszédhívást, ugyanakkor kezelheti a bejövő hívásokat.
- **Távvezérlés:** engedélyezett állapotban a központ válaszol a bejövő hívásokra egy előre rögzített beszédüzenettel (távvezérlés üzenet).
- **Távszerviz:** engedélyezett állapotban a telepítő elérheti a központot egy modemmel, és módosíthatja annak beállításait. A távszerviz funkció működéséhez felhasználói távszerviz kérés szükséges, amit a telepítőnek el kell fogadnia, így az opciót csak szükség esetén kell engedélyezni.

Megjegyzés: Ha a távvezérlés és a távszerviz funkciók is engedélyezve vannak, akkor a központ a távszerviztől bejövő hívásokat nagyobb prioritással kezeli. A hívás fogadása után a központ 30 másodpercet biztosít a telepítő modemének, hogy kiépítse a kommunikációt. Ha ez alatt az idő alatt nem sikerül a modemnek a kommunikáció, akkor a központ az előre rögzített távvezérlés beszédüzenetet játssza vissza.

- **Internet elérés:** ha az opció engedélyezett, és a rendszer fel van szerelve SmartLAN/G internet modullal, akkor a központ elérhető LAN hálózaton vagy Interneten keresztül.

Az engedélyezés és tiltás funkciók kezelőegységen vagy Interneten keresztül érhetőek el.

KEZELŐEGYSÉGEN KERESZTÜL – 1. MÓDSZER

Az **F1 Fn**, **F2**, **F3**, **F4** funkcióbillentyűkhöz rendelt megfelelő gyorsparancs kiadásával, amely beállítástól függően történhet kódbevitellel vagy kódbevitel nélkül.

- Az engedélyezés és tiltás menü gyorsparancsának ikonja: . Ezzel a menü Engedélyez, tilt pontjába lép be.
 1. A és billentyűkkel lehet váltani a menüpontok között, az **OK** billentyűvel pedig kiválasztani a tiltani vagy engedélyezni kívánt periféria vagy eszköz kategóriáját.
 2. Az almenübe lépve ismét a és billentyűkkel lehet váltani a kategórián belül, a tiltani kívánt eszközt vagy perifériát.
 3. A kiválasztott eszköz vagy periféria a gombbal engedélyezhető és a gombbal tiltható.
- A központ beállításától függően lehetőség van az Engedélyez, tilt menü egyes almenüinek közvetlen elérésére is, gyorsparancsok segítségével. Ezek a gyorsparancsok a következők:
 - Ikon: - zónák engedélyezése vagy tiltása
 - Ikon: - távvezérlés engedélyezése vagy tiltása
 - Ikon: - távszerviz engedélyezése vagy tiltása
 - Ikon: - kódok engedélyezése vagy tiltása
 - Ikon: - kulcsok engedélyezése vagy tiltása
 - Ikon: - időzítők engedélyezése vagy tiltása
 - Ikon: - automatikus bekapcsolás engedélyezése vagy tiltása

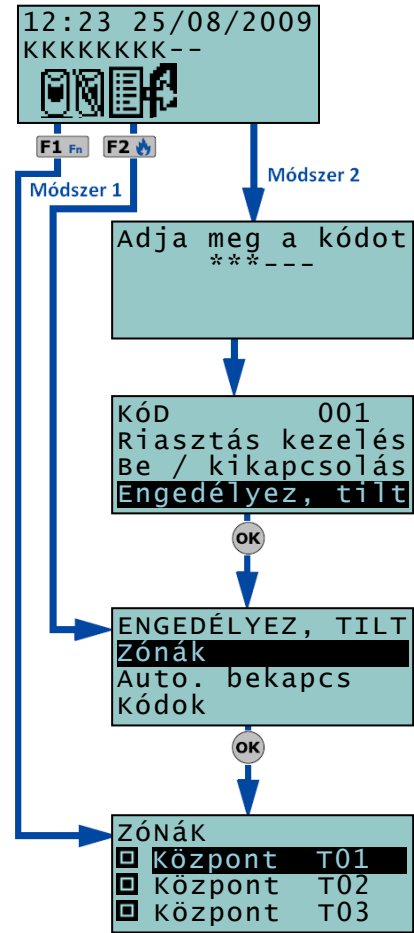

KEZELŐEGYSÉGEN KERESZTÜL – 2. MÓDSZER

A kódbevitelt követően válassza ki a menü Engedélyez, tilt pontját, majd a menübe való belépés után kövesse az *előző módszer* lépéseit

INTERNETEN KERESZTÜL

Nyissa meg a böngészőben a SmartLAN/G internetmodul webszerverét, majd nyomja le a ikont. Az egérrel válassza ki a kívánt területet és zónát, majd klikkeljen a zóna tiltását vagy engedélyezését jelképező ikonra, a *jobb oldali táblázat* szerint.

IKON	Jelentése
	Zóna tiltása (áthidalása)
	Zóna engedélyezése

5.5 Események és állapotok

Az Esemény, állapot menüpont lehetőséget biztosít a rendszer perifériáinak és elemeinek állapotának megtekintésére és a múltbéli események visszakeresésére.

Az „Eseménynapló”, a „Riasztási napló”, a „Hibanapló” és az „Be-/ kikapcsolási napló” lehetőséget biztosít a kategorizált események visszakeresésére, időrendi sorrendben.

Az „Akku. feszültség” menüpont megjeleníti a központ akkumulátorának feszültségszintjét.

A „Zónaállapot” pontban lehetséges a zónák állapotának (készenlét, riasztás, rövidzár, szabotázs) és működési módjának (áthidalt vagy normál) megtekintése.

Rádiós zóna állapotának lekérdezése esetén a kijelző utolsó sorában megjelenik a térerősség 0-tól 7-ig terjedő skálán, ahol a nagyobb érték jobb térerőt, így jobb rádiós kapcsolatot jelent.

A „Hibajelzések” pontban lehetséges a fennálló hibák megtekintése.

A „Központ verzió” pontban lehetséges a központ firmware verziójának (belső működtető program) és a modellszámának megjelenítése.

Az események és állapotok lekérdezése kezelőegységről és interneten lehetséges. Interneten keresztül az alábbi állapotok jeleníthetők meg:



- Területek
- Menü
- Kimenetek
- Időzítők
- Eseménynapló

KEZELŐEGYSÉGEN KERESZTÜL – 1. MÓDSZER

Az **F1 Fn**, **F2 Fn**, **F3 Fn**, **F4 Fn** funkcióbillentyűkhöz rendelt megfelelő gyorsparancs kiadásával, amely beállítástól függően történhet kódbevitellel vagy kódbevitel nélkül.

- Az Esemény, állapot menü gyorsparancsának ikonja: . Itt lehetséges a rendszerrel kapcsolatos események és állapotok megjelenítése. A megjeleníthető elemek az alábbiak lehetnek:

1. Eseménynapló (beleértve a riasztási-, hiba- és be-kikapcsolási naplókat is)
2. Riasztási napló
3. Hibanapló
4. Be/kikapcs.napló

Az eseménynaplóban megjelenő események szűrésre kerülnek, ami azt jelenti, hogy a felhasználó csak azokat az eseményeket láthatja, amelyre a kódja és a kezelőegység is egyaránt jogosult. A  és  billentyűkkel lehet az időrendben megjelenő események között váltani. Némely eseménynél lehetőség van a hozzá tartozó terület kijelzésére is,

amely a  billentyű lenyomására jelenik meg. Így pl. egy bekapcsolás esemény naplóbejegyzése megjeleníti a felhasználó és a kezelőegység

nevét, és a  billentyű hatására a bekapcsolt területeket is.

```
Érvényes kód
12:46 25/08/2009
KÓD          001
Kezelőegység 001
```

```
Akku. feszültség
Akku.        13,9V
```







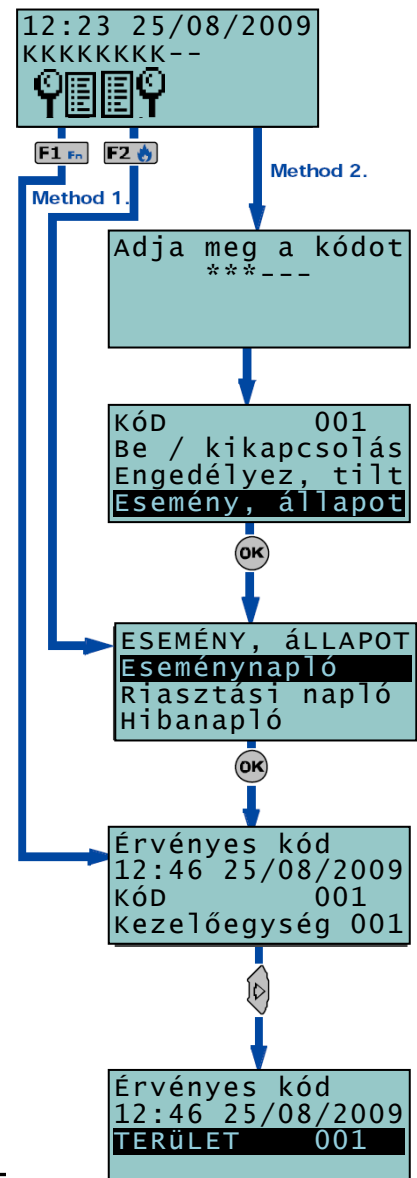

```
Zónaállapot
Központ      T02
Készenl.Normál
```

```
Zónaállapot
BŐVÍTŐ. 03 T01
Készenl.Normál
sz. 06
```

```
Hibajelzések
ÜRES
```

```
Központ verzió
2.10 01050
```



5. Akku. feszültség
 6. Zónaállapot: itt lehetséges megtekinteni a kód és a kezelőegység közös területeihez tartozó zónák állapotát. A  és  billentyűkkel lehet a megjeleníthető zónák között váltani.
 7. Hibajelzések: a fennálló hibák megjelenítése. Részletekért nézze át a *C mellékletet* is.
 8. Központ verzió
- A központ beállításától függően lehetséges Esemény, állapot menü egyes almenüinek közvetlen elérésére is, gyorsparancsok segítségével. Ezek a gyorsparancsok lehetnek:
 - Ikon:  - az események és állapotok menü megjelenítése
 - Ikon:  - riasztási napló megjelenítése
 - Ikon:  - hibanapló megjelenítése
 - Ikon:  - be-/ kikapcsolási napló megjelenítése
 - Ikon:  - akkumulátor feszültség megjelenítése
 - Ikon:  - zónaállapotok megjelenítése
 - Ikon:  - hibajelzések megjelenítése



KEZELŐEGYSÉGEN KERESZTÜL – 2. MÓDSZER

A kódbevitelt követően válassza ki a menü Esemény, állapot pontját, majd a menübe való belépés után kövesse az *előző módszer* lépéseit.

INTERNETEN KERESZTÜL

Nyissa meg a böngészőben a SmartLAN/G internetmodul webszerverét (részletek az *5.15.2. fejezetben*).

Nyomja le a  ikont a kódhoz tartozó területek állapotának megjelenítéséhez.

Terület	Működési mód	Terület állapota	Riasztási memória	Szabotázs memória	Automatikus bekapcsolás			
A területhez tartozó leírás	Kikapcsolva Bekapcsolva Marad-mód Direkt	 Terület nyugalomban.	üres	Nincs riasztási esemény.	üres	Nincs szabotázs esemény.	üres	Tiltva.
		 Terület riasztásban.	✓	Esemény mentve a naplóba.	✓	Esemény mentve a naplóba.	✓	Engedélyezve.
		 Terület szabotázsban.						

Nyomja le a  ikont, majd a bal felső részen válassza ki az egérrel a kívánt területet, amelynek hatására megjelennek a területhez tartozó zónák, az alábbi jelzésekkel:



Zóna	Zóna állapot	Áthidalás állapot	Teszt	Riasztás memória	Szabotázs memória			
A kiválasztott területben lévő zónához tartozó leírás	 Zóna nyugalomban.	 Zóna áthidalva (tiltva).	 A zóna teszt állapotban.	üres	Nincs riasztási esemény.	üres	Nincs szabotázs esemény.	
	 Zóna riasztásban.	✓ Zóna engedélyezve.	Üres	A zóna nincs tesztben.	✓	Esemény mentve a naplóba.	✓	Esemény mentve a naplóba.
	 Zóna szabotázsban.							

A bal alsó részen jelennek meg a kóddal vezérelhető kimenetek (csak abban az esetben, ha a kód számára vannak engedélyezve kimenetek):

Kimenet	Kimenet állapota	
A kimenethez tartozó leírás.	ON	A kimenet bekapcsolva.
	OFF	A kimenet kikapcsolva.

A  ikonnal lehetséges az időzítő állapotának megtekintése:

Időzítő	Időzítő állapot	
Az időzítőhöz tartozó leírás.	ON	Az időzítő bekapcsolva.
	OFF	Az időzítő kikapcsolva.





A  ikon, majd az  (napló frissítése) ikonra kattintva megtekinthető a központ eseménynaplója.







Szám	Dátum / idő	Leírás	Terület	Forrás	Elhelyezkedés	Kategória
Az eseményt azonosító szám.	Az esemény bekövetkezének ideje és dátuma.	Az esemény leírása.	Az eseményben érintett területek (ha az eseményre értelmezhető).	A felhasználó neve vagy az eseményt előidéző eszköz.	Az eseményben érintett periféria (ha az eseményre értelmezhető).	Az esemény kategóriája.

5.6 Kimenetvezérlés

A kimenetvezérlés menüben lehetséges a kód által elérhető kimenetek be- vagy kikapcsolása.

KEZELŐEGYSÉGEN KERESZTÜL – 1. MÓDSZER

Az **F1**  **F2**  **F3**  **F4**  funkcióbillentyűkhöz rendelt megfelelő gyorsparancs kiadásával, amely beállítástól függően történhet kódbevitellel vagy kódbevitel nélkül, az alábbi módszerekkel:

- Az **Kimenetvezérlés** menü gyorsparancsának ikonja: . Itt lehetséges a kód által elérhető kimenetek be- vagy kikapcsolása.
 1. A  és  billentyűkkel lehet kiválasztani a vezérelni kívánt kimenetet.
 2. A kiválasztott kimenet a  gombbal kapcsolható be, vagy a  gombbal kapcsolható ki.
- A kimenet bekapcsolására szolgáló gyorsparancs ikonja: , amellyel az előre beállított kimenet kapcsolható be.
- A kimenet kikapcsolására szolgáló gyorsparancs ikonja: , amellyel az előre beállított kimenet kapcsolható ki.

KEZELŐEGYSÉGEN KERESZTÜL – 2. MÓDSZER

A kódbevitelt követően válassza ki a menü **Kimenetvezérlés** pontját, majd a menübe való belépés után kövesse az *előző módszer* lépéseit.

OLVASÓN KERESZTÜL

A megfelelő jogosultságú kulcsot az olvasó elé tartva meg kell várni, amíg a LED-ek jelzései a kimenet be- vagy kikapcsolás műveletet jelzik.

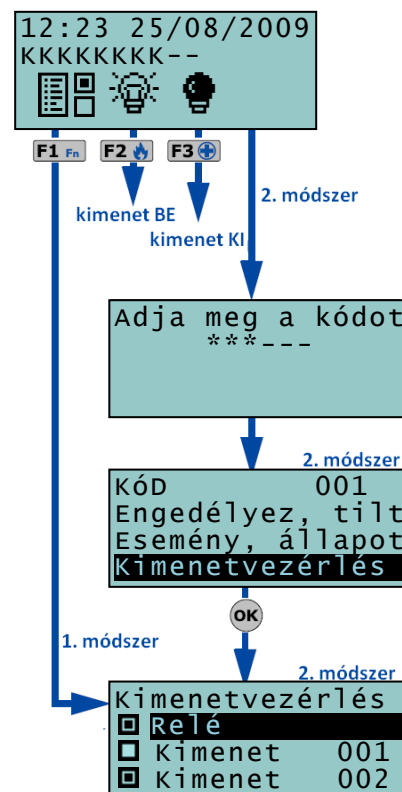

TELEFONON KERESZTÜL

A telefon számbillentyűzetén meg kell adni a jogosult kódot (a kód számára engedélyezve kell, hogy legyen a távvezérlés). A kódbevitelt a # billentyűvel kell lezárni. Ez után a kimenet bekapcsolás vagy kimenet kikapcsolás művelet számát megadva elvégezhető a kívánt vezérlés.

TÁVVEZÉRLŐVEL

A KF100 távvezérlő megfelelő nyomógombját lenyomva elvégezhető a kívánt művelet, melynek eredményét a távvezérlő hang- és fényjelzéssel jelzi (részletek a 2.6.1. fejezetben).

INTERNETEN KERESZTÜL

Nyissa meg a böngészőben a SmartLAN/G internetmodul webszerverét





(részletek az 5.15.2. fejezetben), majd nyomja le a  ikont. A bal alsó részen válassza ki a vezérelni kívánt területet, majd nyomja le a megfelelő ikont a *jobb oldali* táblázatnak megfelelően.





IKON	Jelentése
	A kiválasztott kimenet bekapcsolása
	A kiválasztott kimenet kikapcsolása

5.7 Dátum és idő

Itt lehetséges a dátum és idő beállítása a kiválasztott formátumban.

KEZELŐEGYSÉGEN KERESZTÜL – 1. MÓDSZER

Az **F1**  **F2**  **F3**  **F4**  funkcióbillentyűk valamelyikéhez rendelt gyorsparancs kiadásával, amely beállítástól függően történhet kódbevitellel vagy kódbevitel nélkül, és ikonja: .

1. A  és  billentyűk használatával lehet kiválasztani a változtatni kívánt adatot (óra, perc, év, hónap, nap).
2. A  és  billentyűkkel lehet változtatni a kívánt adatot.
3. Az 1-es számbillentyűvel megváltoztatható a kijelzési formátum.
4. A beállítás az **OK** billentyűvel érvényesíthető.

KEZELŐEGYSÉGEN KERESZTÜL – 2. MÓDSZER

A kódbevitelt követően válassza ki a menü **Dátum és idő** pontját, majd a menübe való belépés után kövesse az *előző módszer* lépéseit.

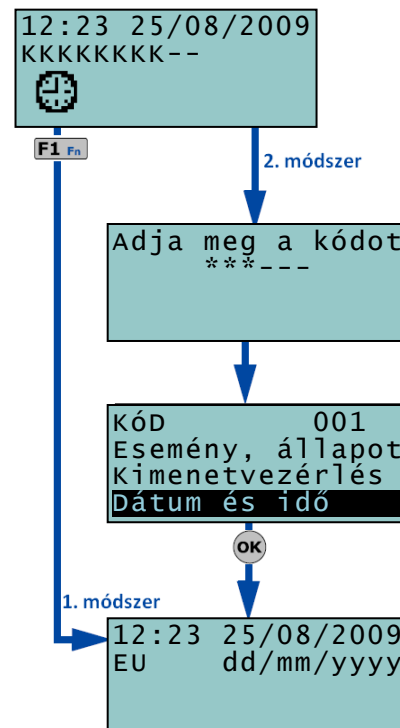

5.8 Kezelőegység beállítás

Itt lehetséges a kezelőegység kijelzőjének és hangerejének beállítása.

- **Fényerő:** a kijelző háttérvilágításának beállítása, amely a kezelőegység aktív állapotában – gombnyomás hatására 20 másodpercig – érvényes.
- **Fényerő készenlétben:** a kijelző háttérvilágításának beállítása, amely a kezelőegység készenléti állapotában érvényes.
- **Kontraszt:** a fekete és fehér képpontok közötti kontraszt beállítása.
- **Hangerő:** a kezelőegységbe épített zümmer hangereje, amely 3 szintet vehet fel: kikapcsolva, alacsony hangerő, magas hangerő

Megjegyzés: Ha a kezelőegység hangerő beállításnál a „kikapcsolva” lett beállítva, akkor a kezelőegység semmilyen hangjelzést nem fog adni.

A beállítások csak arra a kezelőegységre érvényesek, amelyen a beállítás történt, és a menüből való kilépés után is érvényben maradnak.

KEZELŐEGYSÉGEN KERESZTÜL – 1. MÓDSZER

Az **F1 Fn**, **F2**, **F3**, **F4** funkcióbillentyűk valamelyikéhez rendelt gyorsparancs kiadásával, amely beállítástól függően történhet kódbevitellel vagy kódbevitel nélkül, és ikonja:

1. A és billentyűkkel lehet kiválasztani a módosítani kívánt beállítást, majd az **OK** billentyűvel belépni a menübe.
2. A billentyűvel növelhető, és a billentyűvel csökkenthető a kiválasztott érték.
3. A beállítás az **OK** billentyűvel érvényesíthető és menthető.

KEZELŐEGYSÉGEN KERESZTÜL – 2. MÓDSZER

A kódbevitelt követően válassza ki a menü **Kezelő.beállítás** pontját, majd a menübe való belépés után kövesse az *előző módszer* lépéseit.

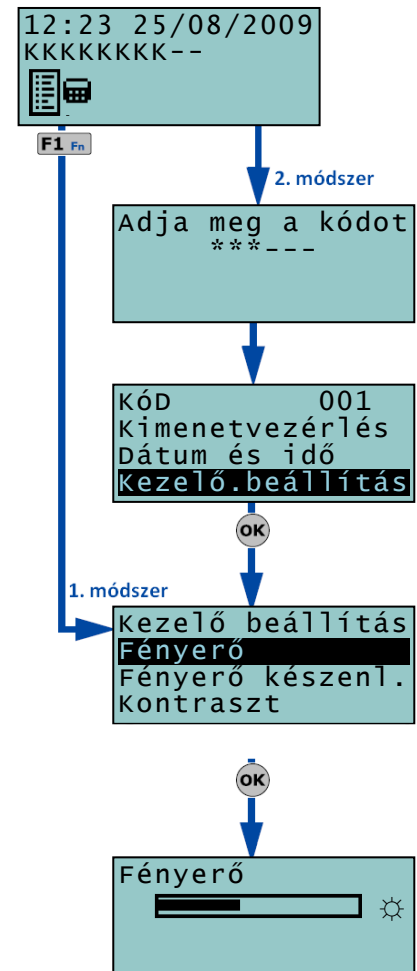

5.9 Kódváltoztatás

A kódváltoztatás lehetőséget nyújt minden felhasználó számára saját kódja megváltoztatására. A mesterkóddal rendelkező felhasználó más felhasználók kódját is megváltoztathatja kivéve, ha az szintén mesterkóddal rendelkezik.

KEZELŐEGYSÉGEN KERESZTÜL – 1. MÓDSZER

Az **F1 Fn**, **F2**, **F3**, **F4** funkcióbillentyűk valamelyikéhez rendelt gyorsparancs kiadásával, amely kódbevitelt igényel, és ikonja:

1. Mesterkód esetén a és billentyűkkel lehet kiválasztani a módosítani kívánt felhasználói kódot, és az **OK** billentyűvel továbblépni
2. A kezelőegység számbillentyűzetén meg kell adni az ÚJ felhasználói kódot, majd lenyomni az **OK** billentyűt.
3. Megerősítésként adja meg újra az ÚJ felhasználói kódot a kezelőegység számbillentyűzetén, majd nyomja le az **OK** billentyűt.

KEZELŐEGYSÉGEN KERESZTÜL – 2. MÓDSZER

A kódbevitelt követően válassza ki a menü **Kódváltoztatás** pontját és a menübe való belépés után kövesse az *előző módszer* lépéseit.

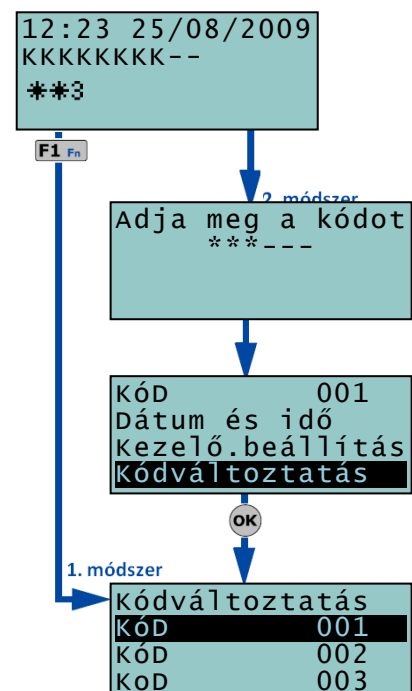

5.10 Távszerviz kérés

A távszerviz kérés parancs hatására a központ egy hívást indít a telepítő cég előre beállított telefonszámára. A parancs csak akkor működik, ha a telepítő engedélyezte a „10-es telefonszám a távszervizé” funkciót.

KEZELŐGYSÉGEN KERESZTÜL – 1. MÓDSZER

Az **F1 Fn**, **F2**, **F3**, **F4** funkcióbillentyűk valamelyikéhez rendelt gyorsparancs kiadásával, amely ikonja: .

KEZELŐGYSÉGEN KERESZTÜL – 2. MÓDSZER

A kódbevitel után válassza ki a menü Távszerviz kérés pontját.

OLVASÓN KERESZTÜL

A megfelelő jogosultságú kulcsot az olvasó elé tartva meg kell várni, amíg a LED-ek jelzései a távszerviz kérés műveletet jelzik.

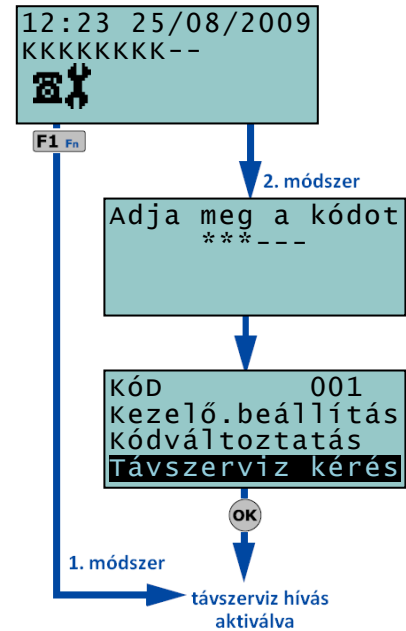

5.11 Túlóra kérés

A túlórakérés művelet csak az alábbi feltételek teljesülése esetén lehetséges:

- A túlórakéréshez tartozó területet időzítő vezérli.
- A területre engedélyezve van az automatikus bekapcsolás funkció (részletek az 5.4. fejezetben).

Minden túlórakérés művelet 30 perccel késlelteti, az időzítő által vezérelt automatikus bekapcsolást.

KEZELŐGYSÉGEN KERESZTÜL – 1. MÓDSZER

Az **F1 Fn**, **F2**, **F3**, **F4** funkcióbillentyűk valamelyikéhez rendelt gyorsparancs kiadásával, amely ikonja: .

KEZELŐGYSÉGEN KERESZTÜL – 2. MÓDSZER

A kódbevitel után válassza ki a menü Túlóra kérés pontját.

OLVASÓN KERESZTÜL

A megfelelő jogosultságú kulcsot az olvasó elé tartva meg kell várni, amíg a LED-ek jelzései a túlóra kérés műveletet jelzik.

TELEFONON KERESZTÜL

A telefon számbillentyűzetén meg kell adni a jogosult kódot (a kód számára engedélyezve kell, hogy legyen a távvezérlés). A kódbevitelt a # billentyűvel kell lezárni. Ez után a túlórakérés művelet számát megadva elvégezhető a kívánt művelet.

TÁVVEZÉRLŐVEL

A KF100 távvezérlő megfelelő nyomógombját lenyomva elvégezhető a kívánt művelet, melynek eredményét a távvezérlő hang- és fényjelzéssel jelzi (részletek a 2.6.1. fejezetben).

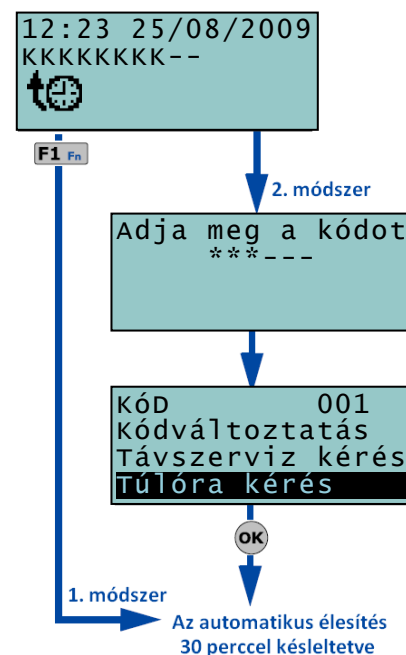

5.12 Belehallgatás

A belehallgatás funkció csak telefonon keresztül érhető el akkor, ha a rendszer JOY/MAX kezelőegységgel van felszerelve.

A belehallgatás funkcióval lehetséges a védett területen elhelyezett JOY/MAX kezelőegységbe épített mikrofonon keresztül hallgatózni, abban az esetben, ha a telefonon megadott kódnak és a kezelőegységnek legalább egy közös területe van.



A funkció akkor működik, ha a telepítő a kódnál beállította a 10-es gyorsparancsot (belehallgatás) valamely számbillentyűre.

TELEFONON KERESZTÜL

A telefon számbillentyűzetén meg kell adni a jogosult kódot (a kód számára engedélyezve kell, hogy legyen a távvezérlés). A kódbevitelt a # billentyűvel kell lezárni. Ez után a telepítő által előre beprogramozott, belehallgatás funkció gyorsparancsának számát megadva elindítható a belehallgatás. A központ ezt követően megnyitja a kommunikációs csatornát a telefon és a rendszer első olyan JOY/MAX kezelőegysége között, amelynek legalább egy közös területe van a telefonon megadott kóddal. Ha egy másik kezelőegységet szeretne elérni a belehallgatás közben, akkor a telefon számbillentyűzetén meg kell adni a kezelőegység címét. Az így megadott kezelőegységnek is kell, hogy legyen közös területe a kóddal.

A belehallgatás funkcióból való kilépéshez és a hangbemondásos menübe való visszalépéshez a * billentyűt kell lenyomni.

5.13 Területek működési módjának lekérdezése

A terület állapotának lekérdezése funkció csak telefonon keresztül érhető el.

A területek állapotának lekérdezése lehetővé teszi, hogy a felhasználó hangbemondás alapján kapjon tájékoztatást az egyes területek működési módjáról (bekapcsolt, marad-módban bekapcsolt, direkt bekapcsolt, kikapcsolt) telefonos távvezérlés esetén, vagy JOY/MAX kezelőegységénél. A központ hangbemondással tájékoztatja a felhasználót a kódhoz jogosult területek működési módjáról.



Megjegyzés: ha JOY/MAX kezelőegységről történik a parancs kiadása, akkor a központ csak azoknak a területeknek az állapotát mondja be, amelyekhez a kód és a kezelőegység is egyaránt jogosult.

A telepítőnek engedélyezni kell a kód számára a 17-es gyorsparancsot az **F1 Fn** **F2** **F3** **F4** funkcióbillentyűk valamelyikére.

TELEFONON KERESZTÜL

Adja meg a telefon számbillentyűzetén a jogosult kódot (a kód számára engedélyezve kell, hogy legyen a távvezérlés). A kódbevitelt a # billentyűvel kell lezárni. Ez után a területek működési módjának lekérdezése parancs számát lenyomva a központ hangbemondással tájékoztatja a felhasználót a kódja által elérhető területek működési módjáról. A szöveges menübe a * billentyű lenyomásával lehet visszatérni.

KEZELŐGYSÉGEN KERESZTÜL

Adja meg a jogosult kódot, majd nyomja le a területek működési módjának lekérdezéséhez tartozó billentyűt. Ez után a központ hangbemondással tájékoztatja a felhasználót a kódja és a kezelőegység által egyaránt elérhető területek működési módjáról

5.14 Távvezérlés telefonon keresztül

5.14.1 A központtól érkező hívás esetén

A telepítő tájékoztatja a felhasználót, hogy milyen események hatására történik beszédhívás. Az események jelentésére szolgáló hívások az előre beállított telefonszámok felé történnek, a felhasználó kérése szerint. A hívás történhet az esemény bekövetkeztekor, és akár annak megszűntekor is.

A hívás fogadását követően a hívott az alábbi műveleteket érheti el:

1. A telefonon a * billentyű lenyomásával átugorhat a következő hangbemondásos eseményjelentésre, vagy ha nincs ilyen, akkor ezzel lezárhatja a hívást.
2. A telefon számbillentyűzetén megadható egy jogosult kód. A kódbevitelt a # billentyűvel kell lezárni. Ez után a felhasználó hozzáfér a saját menüjéhez. A menüpontok közötti tájékozódást hangbemondás segíti. A menüpont számát lenyomva a központ elindítja a kiválasztott parancsot (pl.: kimenetvezérlés, be- vagy kikapcsolás, stb.).

5.14.2 A központot felhívva

Ha a távvezérlés funkció engedélyezve van (részletek az 5.4. fejezetben), akkor a jogosult felhasználónak lehetősége van bárhonnán elérni a központot telefonon keresztül, és a telefon billentyűzetéről parancsokat küldeni (részletek a 3.2. fejezetben), és / vagy elindítani a belehallgatás funkciót (részletek az 5.12. fejezetben), az alábbiak szerint:

1. Fel kell hívni a központ telefonszámát.
2. Az előre beállított csörgésszám letelte után a központ fogadja a hívást, és lejátssza az előzőleg rögzített beszédüzenetet (216. üzenet).
3. Az üzenet után megadható a jogosult kód. A kódbevitelt a # billentyűvel kell lezárni.
4. A helyes kód bevitelét követően a központ beszédüzenetben tájékoztatja a felhasználót az elérhető parancsokról, és azok számáról.
5. A kívánt gyorsparancs számát megadva a telefon billentyűzetén, a központ elvégzi a műveletet (pl.: kimenetvezérlés, be- vagy kikapcsolás, stb.).

5.15A SmartLAN/G internetmodul használata

5.15.1 e-mail

Az események hatására történő e-mail küldést a telepítőnek kell beállítania.

Alább egy példát láthat egy érvényes kódbevitel hatására küldött e-mailből.

Opció	Példa	
Subject (Tárgy)	SmartLiving control panel [Valid code]	Az eseményre utaló szöveg, amit a telepítő állít be.
Sender (Feladó)	SmartLAN@inim.biz	A telepítő által beállított paraméterek.
Recipient (Címzett)	user1@inim.biz user2@inim.biz	
Message text (Üzenet szövege)	----- 01/01/09 18:23:00 Valid Code Code 001 KEYP. 005 PARTITION 001	Az e-mail üzenet első része tartalmazza az esemény dátumát és idejét (amikor az eseménynaplóba került) és az eseményre vonatkozó részleteket.
	Access with valid code entry saved to log	Opcionális szöveg. Link egy weblapra vagy IP címre.
Attachment (Melléklet)	map.pdf	Az e-maillal együtt elküldött dokumentum.

E-mail client

File Modify View Go Message Tools ?

Download mail Write Address book Reply Reply to all

Subject: SmartLiving control panel [Valid code]
From: SmartLAN@inim.biz
To: user1@inim.biz, user2@inim.biz

01/01/2009 18:23:00
Valid code
CODE 001
KEYPAD 005
[PART. 001]

User granted
<http://www.inim.biz>

Attach: map.pdf

5.15.2 A webszerver megnyitása

A fejezetben a SmartLAN/G elérését, és a központ távoli menedzselését olvashatja.

- Adja meg a böngésző címsorában az IP címet vagy a webcímet.
- A böngészőben a jobb oldali ábra fog megjelenni. Adja meg a telepítő által megadott adatokat (Username, Password), majd adja meg a kódját. A központ a telepítői kódot csak akkor fogadja el, ha engedélyezve van a távszerviz funkció (részletek az 5.4. fejezetben).
- Az adatok megadása után nyomja le a gombot.

Kérjük, vegye figyelembe, hogy a SmartLAN/G internet modul egyszerre csak egy kapcsolatot tud kezelni, így ha egy felhasználó már be van jelentkezve, nem lehetséges másnak csatlakozni a webszerverhez. Ebben az esetben a „Too many connections” (Túl sok csatlakozás) üzenet jelenik meg.

Ha a csatlakozás sikeres, a böngészőben megjelenik a webszerver első lapja. A bal oldalon található hat ikonnal érheti el a webszerver hat funkcióját.

Login

Username:

Password:

Code:

Language: English

Click on login to access

IKON	Kulcs	Megjegyzés
	A virtuális kezelőegység megnyitása	A megjelenő kezelőegység a rendszer valós kezelőegységének virtuális másolata. Ha másik kezelőegységéhez szeretne csatlakozni, válassza ki a jobb felső részen, és nyomja le a gombot. A virtuális kezelőegység a valós kezelővel azonosan használható.
	Területek kezelése	Ebben a pontban csak azok a területek jelennek meg, amelyeket a megadott kóddal el lehet érni. A megjelenő adatok értelmezéséhez nézze át az 5.1., 5.2. és 5.5. fejezeteket.
	Zónák és kimenetek kezelése	Válassza ki a kívánt területet. A területen lévő összes zóna állapota megjelenik. Lehetséges a zónák engedélyezése és tiltása is. Részletekért nézze át az 5.4. és 5.5. fejezeteket. A bal alsó sarokban lehetséges a kimenetek vezérlése és állapotuk megjelenítése.
	Időzítők megtekintése	Ebben a pontban lehetséges megtekinteni a központ 10 időzítőjének állapotát.
	Eseménynapló megtekintése	Nyomja le az gombot a központ eseménynaplójának letöltéséhez. Részletekért nézze át az 5.5. fejezetet.
	Kilépés	Kilépés a webszerverből és visszalépés a bejelentkezési képernyőre.

A MELLÉKELT – SZÓSZEDET

Az akkumulátor a rendszer másodlagos feszültségforrása, ami az elsődleges feszültségforrás (hálózati 230V) kimaradása esetén működteti a rendszert.

Meghatározott telefonszám felé történő eseményjelzés, amely történhet esemény hatására, vagy akár annak megszűntére is.

Minden egyes területre engedélyezhető az automatikus bekapcsolás funkció. Ha a funkció engedélyezve van, akkor a hozzá rendelt időzítő állapotától függően kapcsol be- vagy ki a terület.

A be- és kikapcsolás a felhasználók által leggyakrabban végrehajtott műveletek. Általánosságban a területek működési módjának megváltoztatását jelenti. Általában elmondható, hogy a bekapcsolt területeken elhelyezett érzékelők (zónák) adhatnak csak riasztási jelzést, míg a kikapcsolt területek érzékelői (zónái) nem. A szabotázsriasztás lehetséges be- és kikapcsolt területnél is.

Az automatikus bekapcsolás előtti idő, percekben kifejezve.

Ha pl. egy terület be van állítva, hogy automatikusan bekapcsoljon 10:30-kor, és a bekapcsolás előtti idő 5 perc, akkor a területhez tartozó kezelőegységek és olvasók 10:25-től hallható jelzéssel figyelmeztetik a területen tartózkodókat a hamarosan bekövetkező bekapcsolásról.

Minden egyes területhez beállítható külön bekapcsolás előtti idő.

Az az idő, amely a belépési pont megsértése után a felhasználó rendelkezésére áll a terület kikapcsolására. Ha az idő letelte előtt nem történik meg a terület kikapcsolása, akkor riasztás történik.

Minden egyes területhez beállítható külön belépési idő.

Ha a felhasználó nem a belépési ponton át jut a területre, vagy más zónákat is megsért a belépési idő alatt, akkor azonnali riasztás történik.

Az ilyen zónának beállított érzékelő megsértése nem eredményez azonnali riasztást, hanem elindítja a belépési időt. Ezzel lehetséges a felhasználónak kikapcsolni a területet a belépési idő letelte előtt. Ha a felhasználó nem kapcsolja ki a rendszert a belépési idő letelte előtt, akkor történik riasztás.

Belépési pontnak általában azt az ajtót szokták meghatározni, amin keresztül a felhasználó bejuthat az épületbe, és hozzáférhet a védett helyen elhelyezkedő kezelőegységhez vagy olvasóhoz, mindezt riasztás nélkül.

Ha a felhasználó nem a belépési ponton át jut a területre, vagy más zónákat is megsért a belépési idő alatt, akkor azonnali riasztás történik.

→*belépési idő / belépési késleltetés*

Olyan zóna, amely a védett létesítmény belső területét felügyeli. Pl. egy irodaházban belső zónának számít az irodákat és azok ajtaját védő érzékelő.

Ha a belső zónához tartozó terület marad-módban van bekapcsolva, akkor a belső zóna típusú érzékelő nem indíthat riasztási jelzést, mivel a területen maradt egy vagy több felhasználó. Marad-módú bekapcsolás esetén csak a héjvédelem zónái indíthatnak riasztási jelzést.

A beszédhívást lebonyolító hívómű lehetőséget teremt, hogy a rendszer az eseményeket telefonon keresztül, beszédüzenetben is jelezze.

A SmartLiving központok esetében a beszédüzenetes hívást az opcionális SmartLogos30M modul teszi lehetővé, a telefonhívón keresztül.

A rendszer azon eleme, amely segítségével a bemeneti és/vagy kimeneti pontok száma növelhető, ezzel növelve a rendszer méretét. A bővítőmodul az I-BUS rendszerbuszon keresztül kapcsolódik a központhoz.

Olyan eszköz, amely lehetővé teszi a központ számára a távfelügyeleti állomás felé az események jelentését (átjelzés).

A SmartLiving központok mindegyike beépített digitális telefonhívóval rendelkezik, amelyek támogatják a széles körben elterjedt protokollokat.

Mellékletek

AKKUMULÁTOR

ÁTJELZÉS

AUTOMATIKUS BEKAPCSOLÁS

BEKAPCSOLÁS / KIKAPCSOLÁS

BEKAPCSOLÁS ELŐTTI IDŐ

BELÉPÉSI IDŐ / BELÉPÉSI KÉSLELTETÉS

BELÉPÉSI PONT

BELSŐ ZÓNA

BESZÉDHÍVÁS

BŐVÍTŐMODUL (FLEX5)

DIGITÁLIS HÍVÓMŰ / DIGITÁLIS TELEFONHÍVÓ

Normál körülmények között az elsődleges feszültségforrás a hálózati 230V/50Hz feszültséget jelenti. A hálózati feszültség általában egy kapcsolóüzemű tápegységre vagy transzformátorra csatlakozik, amely a rendszer számára biztosítja a stabilizált feszültséget és tölti a másodlagos feszültségforrást képző akkumulátort.

A rendszer által felismert és kezelt állapotváltozás.

Esemény lehet pl. egy érzékelő riasztása, egy kód bevitele, hálózati áramkimaradás, stb.

Minden egyes eseményhez beállítható, hogy a központ hogyan reagáljon rá, ha az esemény bekövetkezik, ill. ha az megszűnik. Az események hatására a központ a következőket végezheti:

- bekapcsolja egy vagy több kimenetét
- elküld egy vagy több e-mail üzenetet
- elindít egy vagy több beszédüzenetes telefonhívást
- elindít egy vagy több digitális hívást (átjelzést)

A központ memóriájának az a nem törölhető része, amelyben a központ által felismert események kerülnek eltárolásra, az alábbi adatokkal:

- az esemény leírása – részletekkel, valamint a bekövetkezés vagy megszűnés (visszaállás) állapotának jelzésével
- Az eseményt előidéző felhasználóra, eszközre vagy zónára vonatkozó információ
- Az esemény helye
- Az esemény dátuma és pontos ideje

Az eseményeket a telepítő és a felhasználó is megtekintheti, azzal a kikötéssel, hogy a felhasználó a területekhez tartozó eseményekből csak azokat látja, amely területekhez a kódja jogosítja.

Pl. ha egy felhasználó bekapcsol egy területet, az eseménynaplóban a következő bejegyzések lesznek láthatóak:

- dátum és idő, terület bekapcsolás esemény, a felhasználó kódja, a bekapcsolt terület neve, a parancsot fogadó kezelőegység neve

Olyan eszköz, amely lehetővé teszi a mobiltelefon hálózaton keresztül történő telefonos kommunikációt.

Az INIM cég SmartLink nevű terméke egy ilyen GSM interfész. Ez lehetővé teszi a riasztóközpont számára a telefonos kommunikációt abban az esetben is, ha a vezeték nélküli telefonvonal valami miatt nem elérhető (pl.: kábelszakadás). Az ilyen eszközzel nagymértékben növelhető a rendszer biztonsága.

A gyorsparancsok azonnali hozzáférést biztosítanak a felhasználói menü meghatározott pontjaihoz, ami egyébként a menürendszeren át, több lépésben lenne csak elérhető.

Ha a SmartLiving rendszer fel van szerelve SmartLogos30M beszédmodullal, akkor a JOY/MAX kezelőegységeken lehetséges hangüzenetet rögzíteni, ami később visszajátszható vagy törölhető.

A héjvédelmi zóna a védett terület bejárati pontját felügyelő zóna.

A héjvédelmi zóna olyan zóna, amin át általában közvetlen bejutás lehetséges a területre, mint pl. ablak, ajtó. A terület marad-módú vagy direkt bekapcsolás estén csak a héjvédelem zónák kapcsolnak be az adott területen.

A rendszer valamely összetevőjének nem megfelelően működési állapotát jelenti.

Némely hiba veszélyezteti a rendszer működését. Tipikus hibák pl.: 230V hálózatkimaradás, telefonvonal hiba, akkumulátorhiba.

A híváslista azon telefonhívásoknak az összessége, amelyeket a rendszer az események hatására indít. A jogosult felhasználó törölheti ezt a listát.

ELSŐDLEGES FESZÜLTSG-FORRÁS

ESEMÉNY

ESEMÉNYNAPLÓ / ESEMÉNYMEMÓRIA

GSM INTERFÉSZ

GYORSPARANC

HANGÜZENET

HÉJVÉDELEM ZÓNA

HIBA

HÍVÁSLISTA

4, 5 vagy 6 számjegyből álló kódok, amelyek azonosítják a használóját a rendszer számára, és hozzáférést biztosítanak meghatározott funkciókhoz. Minden kódhoz beállíthatóak az elérhető funkciók, a mesterkóddal rendelkező felhasználó igényeinek megfelelően.

A kódok típusa lehet:

- **Telepítői kód:** a rendszer szerelését és programozását végző szakember számára biztosít hozzáférést
- **Felhasználói kód:** a rendszert használók kódja

Az I-BUS rendszerbusz olyan kétirányú 4 vezetékes adatkommunikációs busz, amely a perifériákat (kezelőegységek, olvasók, bővítőmodulok) köti össze a központtal.

Az automatizálható idő-alapú műveletek alapját képező meghatározott időtartomány. A SmartLiving központ 10 időzítőt kezel.

A védett terület rendszeres időközönként történő felügyelete, a biztonsági személyzet által.

A kezelőegység a rendszer azon eszköze, amin keresztül a jogosult kóddal rendelkező felhasználók vezérelhetik a központot, a kódjuk és a kezelőegység által közösen elérhető területekre vonatkozóan. A felhasználó a kezelőegység segítségével kapcsolhatja be- vagy ki a területeket, megtekintheti a zónák állapotát, vagy leállíthatja a riasztást, stb.

A kezelőegység az I-BUS rendszerbuszon keresztül kapcsolódik a központhoz.

Az ilyen zónának beállított érzékelő megsértése nem eredményez azonnali riasztást a kilépési idő alatt. Így lehetséges a felhasználónak elhagyni az éppen bekapcsolt területet a kilépési idő letelte előtt úgy, hogy nem történik sem hibajelzés a zóna megsértése miatt, sem riasztás. Ha a felhasználó nem hagyja el a területet a kilépési időzítés letelte előtt, akkor történik riasztás.

Az az idő, ami alatt a felhasználónak el kell hagynia az éppen bekapcsolt területet a kilépési ponton keresztül. Ha a kilépés nem történik meg az idő lejáta előtt, azonnali riasztás történik.

A kimenet a riasztóközpontnak vagy bővítőmodulnak egy olyan elektronikus csatlakozási pontja, amelyen keresztül a rendszer az események hatására ki- vagy bekapcsolhat eszközöket (pl.: sziréna, redőny, mágneszár, stb.)

A rendszert használó személy egyéni azonosító kódja. Minden kódhoz beállíthatóak a kód által elérhető területek, parancsok és menüpontok. Ld. még *hozzáférési kódok*

Olyan eszköz (kulcs vagy proximity kártya), amellyel egy személy hozzáférhet a rendszer vezérléséhez.

A kulcsot az olvasó közelébe kell helyezni, így a rendszer ki tudja olvasni annak kódját, és hozzáférést biztosít a beállított funkciókhoz.

Minden egyes kulcshoz az alábbi jellemzők tartoznak:

- Egyedi, véletlenszerű azonosítószám, 4 milliárd kódkombinációval.
- Egy azonosító címke, amit a rendszer tárol.
- A kulccsal vezérelhető területek csoportja (be- vagy kikapcsolás, stb.)
- Paraméterek, amelyek lehetővé teszik a rendszer működtetését az előre beállított jellemzőknek és jogosultságoknak megfelelően (pl.: időzítők).

A kód bevitele után a felhasználó számára elérhető funkciók listája.

A mozgásérzékelő az elő testek által infravörös sugárzás formájában kibocsátott hőt érzékeli és jelzi. Téves jelzést okozhat így pl. egy nyitott ablak vagy egy működő légkondicionáló.

A nyitásérzékelő egy olyan érzékelő eszköz, amely alapja egy reed érzékelő, amely egy kontaktust zár, ha a közelében mágnes van elhelyezve.

HOZZÁFÉRÉSI KÓDOK

I-BUS RENDSZERBUSZ

IDŐZÍTŐ

JÁRŐR

KEZELŐEGYSÉG (JOY/GR, JOY/MAX és nCode/G)

KIJÁRATI PONT

KILÉPÉSI IDŐ / KILÉPÉSI KÉSLELTETÉS

KIMENET

KÓD

KULCS

MENÜ

MOZGÁSÉRZÉKELŐ

NYITÁSÉRZÉKELŐ

Az olvasó a rendszer egyik felhasználói felülete, amely az I-BUS rendszerbuszon keresztül kapcsolódik a központhoz.

Az olvasók a rendszerhez való hozzáférést csak az érvényes kulcs bemutatását követően biztosítanak, azokhoz a területekhez, amelyekhez előzőleg be lett állítva, valamint amihez a kulcs is engedélyezve lett. A kulcsot az olvasónak kell bemutatni, amely képes felismerni a kulcshoz beállított jogosultságokat. Használhatóságuk ugyan nem olyan sokoldalú, mint a kezelőegységeké, ugyanakkor nagyon gyors hozzáférést biztosítanak az olyan mindennapi műveletekhez, mint a rendszer be- vagy kikapcsolása.

A periféria a központhoz az I-BUS rendszerbuszon át kapcsolódó eszköz.

A SmartLiving központ az alábbi perifériákat kezeli:

- Kezelőegységek (JOY/GR, JOY/MAX, nCode/G)
- Olvasók (nBy/S, nBy/X)
- Bővítőmodulok (FLEX5 és Air2-BS100)
- Hangjelző (IVY)

A kezelőegységen keresztül hozzáférhető paraméterlista, amely lehetőséget biztosít a telepítő szakember számára a rendszer majd minden működési tulajdonságának beállítására. A programozói menü a telepítői kóddal érhető el bármely kezelőegységről, vagy PC-ről a SmartLeague programmal, abban az esetben, ha a rendszerben nincsen bekapcsolva egyetlen terület sem.

→kulcs

A rendszer azon eszközei (rádiós mozgásérzékelő, rádiós nyitáserzékelő és be- kimeneti modul, távvezérlő), amelyek vezeték nélkül, rádiós úton kommunikálnak az adó-vevő modullal, és azon keresztül a központtal.

Általában csak az adó-vevő modul kap feszültséget a központtól, az érzékelők és távvezérlők saját elemet tartalmaznak, aminek az élettartama nagyon fontos szempont a rádiós eszközök tervezése során.

A rádiós adó-vevő a kétirányú rádiós átvitel alapja. Az egyirányú rádiós rendszerek esetében az érzékelők csak adót, míg a központtal kommunikáló fő egység csak vevőt tartalmaz.

Jogosulatlan behatolás érzékelése a védett területen, amelyet az érzékelő eszközök jelzése vált ki.

A riasztás törlésével a felhasználó törli a riasztási és szabotázs memóriát, és ezzel megszünteti a kezelőegységen és az olvasón lévő vörös LED figyelmeztető jelzését, amelyek az alábbi eseményekre figyelmeztetnek:

- zónariasztás
- zónaszabotázs
- központ fedele kinyitva, vagy központ a falról leszerelve
- periféria szabotázs (kezelőegység, olvasó vagy bővítőmodul)
- periféria elveszett (kezelőegység, olvasó vagy bővítőmodul)
- hibás kulcs

→Riasztási vagy szabotázs memória

Az alábbi események kerülnek bele ebbe a memóriába:

- zónariasztás
- zónaszabotázs
- központ fedele kinyitva, vagy központ a falról leszerelve
- periféria szabotázs (kezelőegység, olvasó vagy bővítőmodul)
- periféria elveszett (kezelőegység, olvasó vagy bővítőmodul)
- hibás kulcs

A kezelőegységek és az olvasók vörös LED-je jelzi, ha az előző események bekövetkeznek. Ez a vizuális jelzés az esemény megszüntét követően is fennmarad (a riasztási memóriában tárolódik), ezzel tájékoztatva a felhasználót, hogy a távollétében ilyen jellegű esemény történt. A jelzés mindaddig fennáll, amíg a riasztás törlésre nem kerül.

OLVASÓ (nBy)

PERIFÉRIA

PROGRAMOZÓI MENÜ

PROXIMITY KÁRTYA

RÁDIÓS

RÁDIÓS ADÓ-VEVŐ

RIASZTÁS

RIASZTÁS TÖRLÉSE

RIASZTÁSI VAGY SZABOTÁZS MEMÓRIA

Olyan esemény, ami veszélyezteti a rendszer biztonságát, ezáltal növelve a kockázatot.

SZABOTÁZS

A szabotázs állapotot a rendszer a szabotázskezelők révén képes felismerni, amelyek megtalálhatóak minden perifériában, a zónák érzékelőiben, és még a központban is. Szabotázs eseményt általában a rendszer jogosulatlan szétszerelése eredményez (pl.: a kezelőegység fedőlapjának lecsavarozása vagy egy vezeték átvágása).

A távfelügyeleti állomás fogadja és felügyeli a riasztórendszerből telefonon keresztül érkező digitális vagy hanghívásokat, és szükség esetén beavatkozik a védett területen tartózkodók és értéktárgyaik védelmében.

TÁVFELÜGYELETI ÁLLOMÁS

A telepítő cég által biztosítható szolgáltatás. A távszerviz működéséhez a felhasználó meghatalmazása és együttműködése szükséges. A távszerviz lehetővé teszi a szakember számára a rendszeren történő munkavégzést egy telefonvonalon keresztül.

TÁVSZERVIZ

Ha a távvezérlés funkció engedélyezett, akkor a felhasználónak lehetősége van felhívni a riasztóközpont telefonszámát, ami az előre beállított csengetések után fogadja a hívást és az előre beállított üzenetet visszajátssza. Ez után a hívó a megfelelő kód megadása után vezérelheti a rendszert (a kód számára engedélyezve kell lennie a távvezérlés funkciónak).

TÁVVEZÉRLÉS

4, 5 vagy 6 számjegyből álló kód, amelyek lehetőséget teremt a rendszer telepítője számára a programozási funkciókhoz való hozzáférésre.

TELEPÍTŐI KÓD

Egy terület a zónák egy csoportját jelenti.

TERÜLET

Az egy területbe tartozó zónák a védett terület logikailag vagy helyileg összetartozó részei. A terület be- és kikapcsolható.

Lehet egy terület pl. a lépcsőházban található érzékelők csoportja (helyileg csoportosítva), ill. egy irodaház bejárati pontjai is (logikailag csoportosítva).

A terület működési módját, vagy bekapcsolási állapotát a területhez jogosult felhasználó állíthatja be, az alábbiak szerint:

TERÜLET MŰKÖDÉSI MÓDJA

- **Kikapcsolva:** a kikapcsolt terület egyetlen zónája sem indíthat riasztás jelzést (a riasztórendszer ki van kapcsolva).
- **Bekapcsolva:** a bekapcsolt területen a belső zónák és a héjvédelem zónái is indíthatnak riasztási jelzést.
- **Marad-módban bekapcsolva:** ebben a módban a területen csak a héjvédelem zónái indíthatnak riasztási jelzést, a belső zónák nem.
- **Direkt bekapcsolva:** a terület héjvédelmi zónái adhatnak riasztási jelzést, de a beállított kilépési idő nem kerül alkalmazásra, a bekapcsolás azonnali.
- **Nincs változás:** a terület működési módja nem változik.

A területek egy előre beállított csoportja, területenként meghatározott bekapcsolási móddal.

TERÜLETCSOPORT

A teszt opcióval ellátott zóna nem indíthat riasztás jelzést, de az érzékelő jelzése mentésre kerül az eseménymemóriába.

TESZT ZÓNA

A telepítő általában akkor engedélyezi a teszt opciót, ha a rendszer teszt alatt van a téves riasztások kiszűrése miatt. Így a telepítő az eseménynapló alapján láthatja, hogy a tesztelt érzékelő megfelelően működik-e.

Egy bemeneti pont a riasztóközponton, vagy valamely bővítmódulon, amely felügyeli a hozzá kapcsolt érzékelő jelzéseit.



















ZÓNA

















Az áthidalás zóna nem indíthat riasztás jelzést a hozzá tartozó terület bekapcsolt állapotában (kikapcsolt zóna). A zónák áthidalása, ill. az áthidalás megszüntetése történhet a felhasználó által a menüben, vagy – bizonyos esetekben – automatikusan a központ által is.

**ZÓNAÁTHIDALÁS
(ZÓNA TILTÁSA)**

B MELLÉKLET – ALAPÉRTELMEZETT GYORSPARANCOK ÉS IKONOK

Az alábbi táblázatban találhatóak a gyorsparancsokhoz tartozó alapértelmezett ikonok. A beállításokat a telepítő módosíthatja.

sz.	Ikon	Leírás	Funkció	Paraméter
1		Be- / kikapcsolás	Az előre beállított területcsoportra érvényes működési módot állítja be.	területcsoport
2		Riasztás leállítás	A zóna- és területriasztás valamint a szabotázseseményekhez rendelt riasztás jelző kimenetek azonnali kikapcsolása.	
3		Híváslista törlés	Törli a híváslistát, valamint leállítja a folyamatban lévő hívást (ha van ilyen).	
4		Riasztás törlés	Végrehajt egy „riasztás leállítása” műveletet, valamint törli a riasztási memóriát.	
5		Kimenet bekapcsolás	Bekapcsolja az előre beállított kimenetet.	kimenet
6		Kimenet kikapcsolás	Kikapcsolja az előre beállított kimenetet.	kimenet
7		Túlóra kérés	30 perccel késlelteti a területekre vonatkozó automatikus bekapcsolás műveletet.	
8		Távszerviz kérés	Hívást kezdeményez a telepítő vállalat telefonszámára (távszerviz telefonszáma).	
9		Hangsegítség	Visszajátszik egy rögzített hangüzenetet, amely a számbillentyűkhöz rendelt parancsokat írja le.	felh. kód
10		Behallgatás	Lehetővé teszi a telefonon keresztüli behallgatást a kezelőegységbe épített mikrofon segítségével.	kezelőegység
11		Interkom	A felhasználói menü beszédfunkciók/interkom hívás menüpontját indítja el.	
12		Be- / kikapcsolás menü	A felhasználói menü be- / kikapcsolás menüjébe lép be.	
13		Riasztás kezelés menü	A felhasználói menü riasztások kezelése menüjébe lép be.	
14		Beszédfunkciók menü	A felhasználói menü beszédfunkciók menüjébe lép be.	
15		Engedélyezés / tiltás menü	A felhasználói menü engedélyezés és tiltás menüjébe lép be.	
16		Események és állapotok menü	A felhasználói menü események és állapotok menüjébe lép be.	
17		Területek állapota	Hangüzenettel tájékoztatja a felhasználót a területek működési módjáról.	
18		Kezelőegység beállítás menü	A felhasználói menü kezelőegységek beállítása menüjébe lép be.	

19		Zónaáthidalás	A felhasználói menü engedélyezés és tiltás menü zónaáthidalás pontjába lép be.	
20		Hangüzenetek menü	A felhasználói menü beszédfunkciók menüjébe lép be.	
21		Kimenetvezérlés menü	A felhasználói menü kimenetvezérlés menüjébe lép be.	
22		Távvezérlés engedélyezése és tiltása	A felhasználói menü engedélyezés és tiltás menüjének távvezérlés pontjába lép be.	
23		Táv szerviz engedélyezése és tiltása	A felhasználói menü engedélyezés és tiltás menüjének táv szerviz pontjába lép be.	
24		Kódok engedélyezése és tiltása	A felhasználói menü engedélyezés és tiltás menüjének kódok pontjába lép be.	
25		Kulcsok engedélyezése és tiltása	A felhasználói menü engedélyezés és tiltás menüjének kulcsok pontjába lép be.	
26		Időzítők engedélyezése és tiltása	A felhasználói menü engedélyezés és tiltás menüjének időzítők pontjába lép be.	
27		Automatikus bekapcsolás engedélyezése / tiltása	A felhasználói menü engedélyezés és tiltás menüjének automatikus bekapcsolás pontjába lép be.	
28		Eseménynapló megjelenítése	A felhasználói menü események és állapotok menüjének eseménynapló pontjába lép be.	
29		Riasztási napló megjelenítése	A felhasználói menü események és állapotok menüjének riasztási napló pontjába lép be.	
30		Hibanapló megjelenítése	A felhasználói menü események és állapotok menüjének hibanapló pontjába lép be.	
31		Be/ kikapcsolási napló megjelenítése	A felhasználói menü események és állapotok menüjének Be- / kikapcsolási napló pontjába lép be.	
32		Rendszerfeszültség megjelenítése	A felhasználói menü események és állapotok menüjének akkumulátorfeszültség pontjába lép be.	
33		Zónaállapotok megjelenítése	A felhasználói menü események és állapotok menüjének zónaállapot pontjába lép be.	
34	**3	Kódváltás	A felhasználói menü kódváltoztatás pontjába lép be.	
35		Dátum és idő beállítás	A felhasználói menü dátum és idő pontjába lép be.	
36		Hibajelzések megjelenítése	A felhasználói menü események és állapotok menüjének hibajelzések pontjába lép be.	

C MELLÉKLET – HIBA JELZÉSEK

Az alábbi táblázat tartalmazza a kezelőegységen lévő narancssárga  LED által jelezhető hibák jegyzékét.

HIBA	Kijelzés a menü események és állapotok hibajelzések pontjában	A hiba oka	A hiba megoldása
Zónabiztosíték hiba	Zóna bizt. hiba	Rövidzár vagy túlzott áramterhelés a központ tápfeszültség kimenetén.	Hívja a telepítőt!
I-BUS rendszerbusz biztosíték hiba	IBUS bizt. hiba	Rövidzár vagy túlzott áramterhelés a központ rendszerbusz tápfeszültség kimenetén.	Hívja a telepítőt!
Akkumulátorhiba	Akkumulátorhiba	A központba szerelt akkumulátor feszültsége alacsony, nincs csatlakoztatva, vagy tönkrement.	Hívja a telepítőt!
230V hálózatkimaradás (áramszünet)	230V hiba	Az elsődleges feszültségforrás (230V hálózat) nincs csatlakoztatva, vagy áramszünet van.	Várja meg az áramszünet végét. Ha nincs áramszünet, hívja a telepítőt.
Telefonvonal hiba	Telefonvonal hiba	A telefonvonal nincs csatlakoztatva, vagy nem működik (nincs jelen telefonhálózat feszültsége).	Ellenőrizze a telefonvonalat és hívja a szolgáltatót.
Rádiófrekvenciás zavarás	Rádiós zavarás	Rádiófrekvenciás zavar vagy interferencia.	Ellenőrizze a lehetséges zavarforrásokat a rádiós adó-vevő környezetében.
Rádiós érzékelő akkumulátor hiba	Rádiózóna fesz.	Legalább egy rádiós érzékelő akkumulátora le fog merülni.	Hívja a telepítőt!
Rádiós érzékelő eltűnt	Rádiózóna eltűnt	Legalább egy rádiós érzékelő nem jelez a központnak (eltűnt).	Hívja a telepítőt!

A Rádiózóna fesz. és a Rádiózóna eltűnt hibák esetében nyomja le az  billentyűt az érintett eszközök listájának megtekintéséhez.